



AVENTÜRA
OFFEN FÜR DAS LEBEN



Enno Roggemann



STILVOLLE TÜREN FÜR JEDES ZUHAUSE

OFFEN FÜR DAS LEBEN



Unsere Türen öffnen sich für jeden Wohnstil. Und Sie?

Offen für ein wirklich individuelles Interieur?

Entdecken Sie edle Türen mit glatter Weißlack-Oberfläche in modern-dezenter Optik oder Stil-, Trend- und Füllungstüren für den besonderen Wohnstil. Lassen Sie sich begeistern von Funktionstüren mit CPL-Oberfläche oder Ganzglastüren für ein offenes, lichtdurchflutetes Ambiente. Schaffen Sie eine natürliche Atmosphäre mit Echtholztüren aus Buche, Eiche, Mahagoni & Co.

Roggemann bietet für jeden Wohnstil die passenden Innentüren – auch als Schiebe-, Dreh- oder Schallschutztüren. Bleibt eigentlich nur noch eine Frage offen: Sind Sie offen für das perfekte Zuhause?



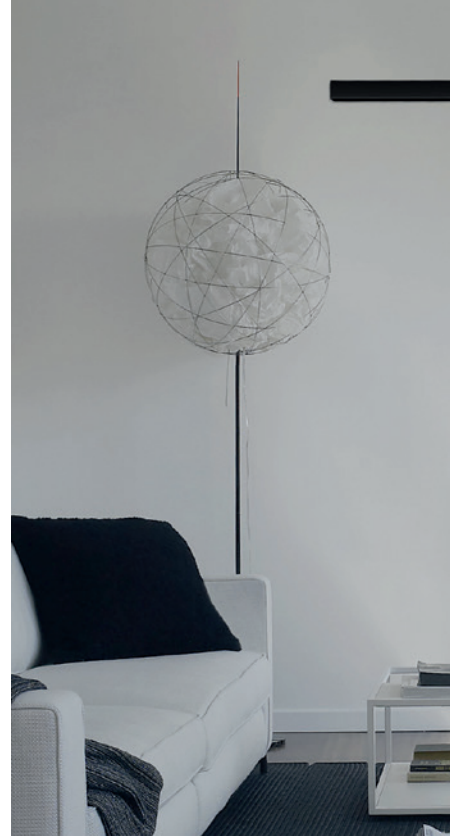



Inhalt

- 8** WEISSLACK
- 42** CPL
- 58** ECHTHOLZFURNIER
- 66** FUNKTIONSTÜREN
- 74** GLASTÜREN
- 84** SCHIEBETÜRSYSTEME
- 90** BESCHLÄGE

Stand April 2023, preisliche Änderungen und Irrtümer vorbehalten

Aufgrund der extrem dynamischen Preisentwicklung ist aktuell keine langfristige Preisaussage möglich. Alle Preise in diesem Katalog spiegeln den Kenntnisstand zum Druckzeitpunkt wider.

Wir weisen darauf hin, dass alle Preise als unverbindliche Richtpreise auf Grundlage der Abmessung 198,5 x 86 x 14,5 cm inkl. MwSt. für Türblatt mit Zarge zu verstehen sind. Für Lichtausschnitte ist grundsätzlich Klarglas enthalten. Etwaige Sonderausstattungen, Beschläge, Drücker oder Ähnliches sind dort nicht enthalten. Hinweis: Preise für Ganzglastüren werden inkl. Standardzarge weiß und Standard-Beschlagset Studio Square ähnl. Edelstahl matt mit L-Form Drücker angegeben. Verkauf und Montage erfolgen über das Fachhandwerk oder den Fachhandel.

Die Produktabbildungen sind beispielhafte Abbildungen und können geringfügig in Form und Farbe von gelieferten Produkten abweichen. Technische Änderungen, Irrtümer, Druck- und Satzfehler vorbehalten.

DIE KLASSISCHE FORM

Gefälzte Türen

Echte Klassiker altern nicht. So ist es auch bei dem Türaufbau „gefälzt“. Die auf der Zarge aufliegende Tür mit den sichtbaren Bändern ist seit jeher bewährt und bekannt. Diese Ausführung ist der Standard und für alle folgenden Türen möglich.

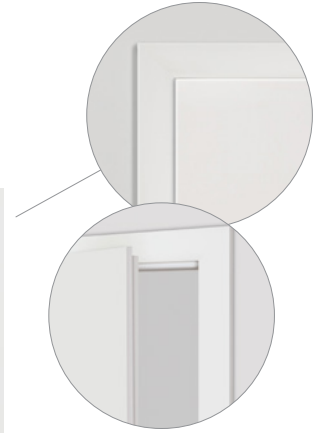

Gefälzt

Bei der gefälzten Ausführung liegt das Türblatt auf der Bekleidung auf. Dies ist die Standard-Ausführung.

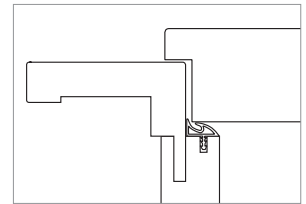

Detail Band
2-teiliges Standard-Band



Detail Band
3-teiliges Band

Kanten-Varianten

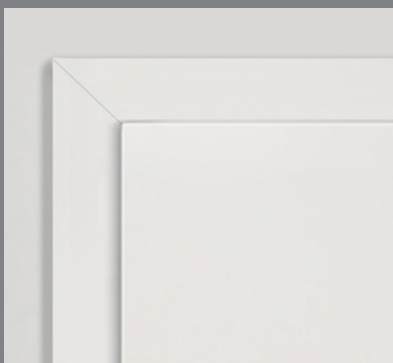

Gefälzt mit eckiger Kante

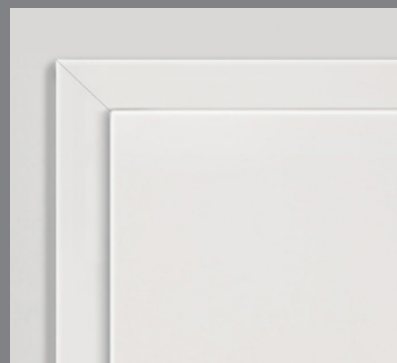

Gefälzt mit Smartkante / kl. Rundkante

KLEINES DETAIL – GROSSE WIRKUNG

Stumpfe Türen

Mit stumpfen Türen lassen sich puristische und moderne Wohnideen verwirklichen. Das Türblatt bildet mit der Zargenbekleidung eine annähernd bündige Fläche und besticht durch die geradlinige Optik. Kombiniert mit einem verdeckt liegenden Band und einem Magnetschloss sind außer dem Drücker keine Beschlagteile mehr sichtbar. Dieser Türaufbau ist für die meisten der folgenden Türmodelle optional wählbar.

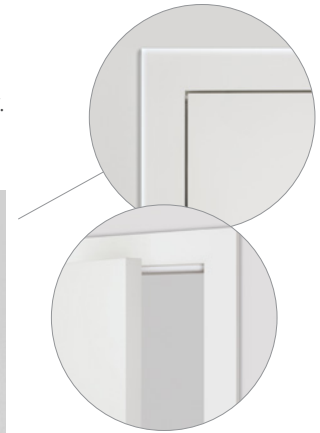

Stumpf

Bei der stumpfen Ausführung bildet das Türblatt eine annähernd bündige Ebene mit der Bekleidung.

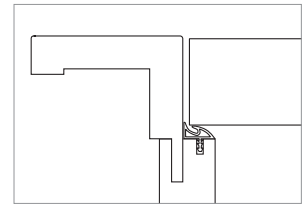

Detail Band
Verdecktes Band

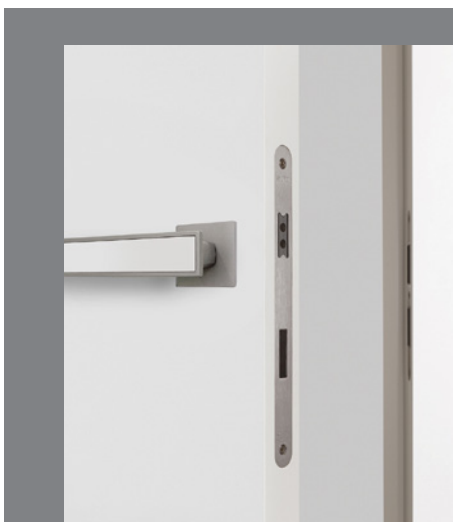

Magnetschloss

Beim Magnetschloss ist das Schließblech bei geschlossener Tür nicht sichtbar, da die Falle erst bei vollständig geschlossener Tür magnetisch verriegelt, ohne dass ein mechanischer Kontakt zum Schließblech nötig ist. Dadurch reduziert sich auch das Schließgeräusch deutlich.



Standard Schloss und Schließblech.



Magnetschloss ohne sichtbares Schließblech.





Offen für Komfortzonen ohne Kompromisse.



MANCHMAL MUSS ES ZEITLOS SEIN

Weißlack Türen

Weißer Türen, die Ihren Anspruch an Qualität und Design mehr als erfüllen. Die weiße Magie ist der pure Zauber des Edlen. Unter dieser Prämisse haben wir diese Auswahl unserer schönsten weißen Innentüren getroffen. Unser Zuhause ist heute mehr als nur spröder, eintöniger Zweckraum. Ob wir uns zurückziehen möchten oder mit Freunden feiern, die persönliche Umgebung soll unseren Stimmungen eine maximal flexible Projektionsfläche bieten. Was eignet sich hierfür besser als die Farbe Weiß?

Modell Glatt, Weißlack matt ähnl. RAL 9010, mit Rundkante

– ab 303 €

Weiß ist nicht gleich Weiß

Schon die natürlich vorkommenden Weißtöne variieren und zeigen die Bandbreite der Nuancierungen, so sind etwa Marmorsteine grünlich bis beige oder Gletscher bläulich. Der Weißton RAL 9016 wirkt zum Standard-Weißton RAL 9010 etwas kühler und damit puristischer und moderner. Der Trend hat sich bei Möbel- und Küchenfronten bereits durchgesetzt. Dazu passend finden Sie exklusiv Innentüren im Farbton RAL 9016. Damit lassen sich die Türen perfekt auf Ihre Inneneinrichtung abstimmen.

RAL 9010

RAL 9016



Detail Drücker:
smartZlock auf
Seite 90/91

Modell Glatt, Weißlack matt ähnl. RAL 9016, mit kleiner Rundkante, ohne Schlüsselloch

– ab 303 €

MINIMALISTISCH UND ELEGANT

Weißlack matt

Weißer Türen machen Ihre Einrichtung frei von kurzlebigen Trends. Gerade unsere Klassiker sind schlicht, einfach und zeitlos schön. Mit der Wahl passender Details erreichen Sie dabei ein individuelles Wohnbild, welches genau Ihrem Stil entspricht.

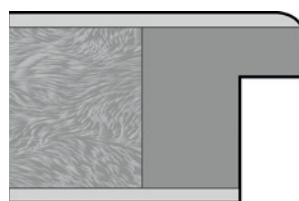
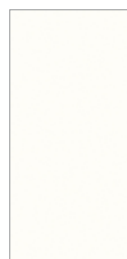

Kantenform Rundkante – 5 mm Radius
ähnl. RAL 9010

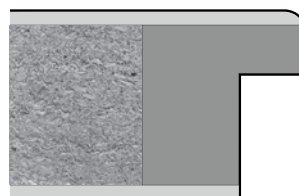

Kantenform kleine Rundkante – 2 mm Radius
ähnl. RAL 9016

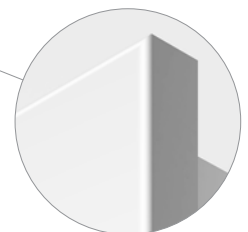



Modell Lucera 1714 FW



HARMONISCH UND MODERN
Design- und Rillentüren



Modell Villa 14

- ab 401 €



ZEITLOSE ELEGANZ

Villa

Die horizontalen Kanten verleihen den Türen einen modernen Look und bestechen durch ihre Wertigkeit.

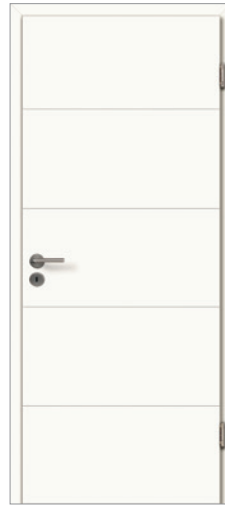

14 | 401 €



14 LÖ 20 | 778 €*



14 LÖ 62 Mitte | 778 €*



14 LÖ 62 Schloss | 778 €*



14 LÖ 62 Band | 778 €*

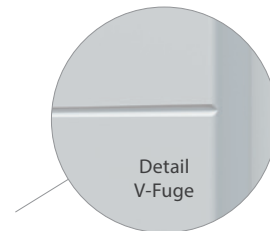

Lieferbar in RAL 9010

* inkl. Klarglas.

Genauere Informationen zu diesen Produkten finden Sie in unserer Türen Preisliste 2023/24 auf der Seite 25.



Modell Satura 1605 LÖ 55

– ab 844 € inkl. Klarglas

GERADLINIG ODER MIT SCHWUNG

Satura

Die Modellreihe Satura überzeugt durch ihr elegantes, vielfältiges Design. Ob geschwungene Linien oder dekorative Quadrate, jedes Modell setzt gekonnt Akzente. Die weiße Oberfläche fügt sich nahtlos in jedes Wohnen ein und verleiht unseren Räumen eine besondere Atmosphäre der Ruhe und Klarheit.

Satura mit
und ohne
Lichtausschnitt

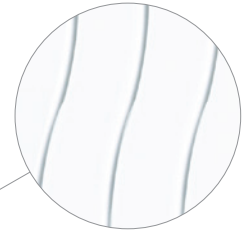

1603 | 450 €



1605 | 450 €



1603 LÖ 10 | 793 €



1605 LÖ 50 | 745 €*

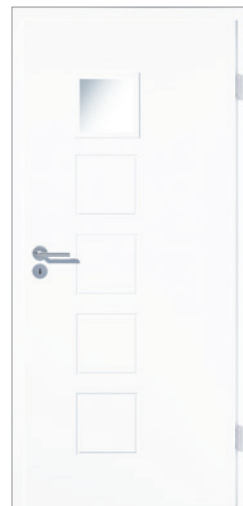

1605 LÖ 51 | 745 €*

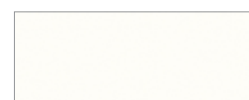

Lieferbar in RAL 9010

*inkl. Klarglas.

Genauere Informationen zu diesen Produkten finden Sie in unserer Türen Preisliste 2023/24 auf den Seiten 22-23.

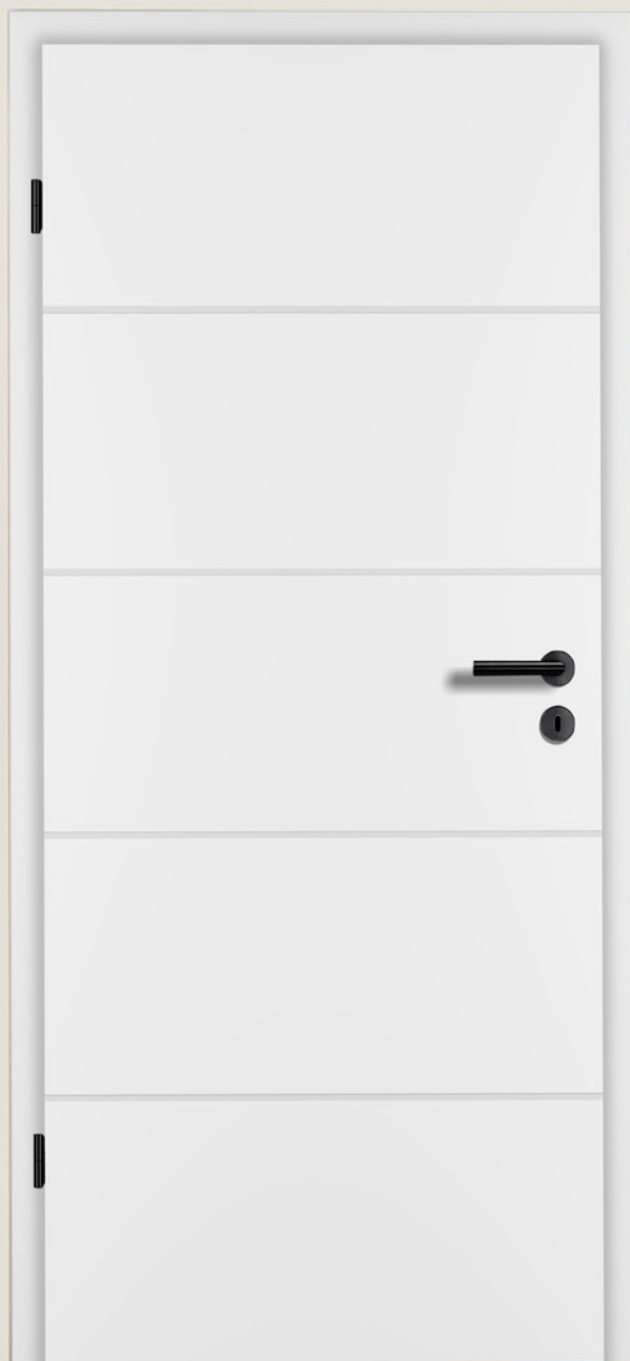

Modell Ravello RV-4RQ

– ab 418 €



KLARES DESIGN

Ravello

Die vier formschönen Linienfräsungen verleihen den Ravello-Türen auf dezente Weise einen edlen Charakter.

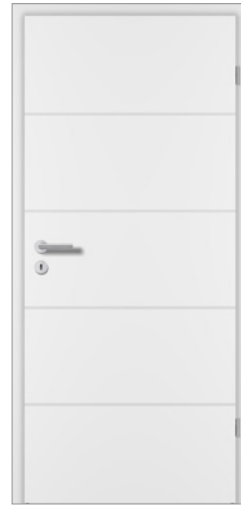

RV-4RQ | 418 €



RV-4RQ LA-1 | 691 €*



RV-4RQ LA-2 | 639 €*



RV-4RQ LA-3 | 691 €*

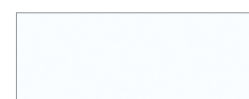
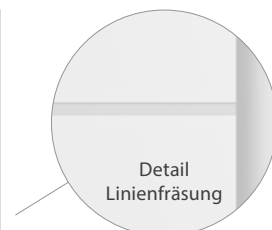

Lieferbar in RAL 9016

* inkl. Klarglas.

Genauere Informationen zu diesen Produkten finden Sie in unserer Türen Preisliste 2023/24 auf der Seite 37.



Modell Royal 232

- ab 588 €



FÜR EIN EDLES AMBIENTE

Royal 200

Elegante Innentüren, die ein zentrales Element innerhalb einer anspruchsvollen Raumkultur bilden.



231 | 588 €



232 | 588 €

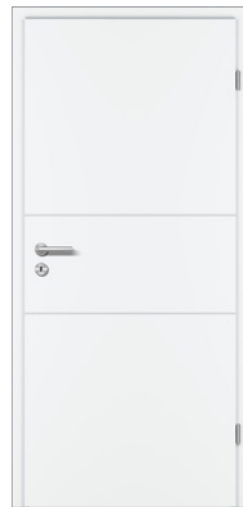

233 | 588 €



251 | 478 €



251 LA4 | 901 €*

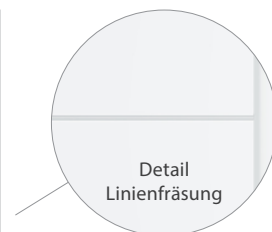

Lieferbar in RAL 9010

* inkl. Klarglas.

Genauere Informationen zu diesen Produkten finden Sie in unserer Türen Preisliste 2023/24 auf den Seiten 38-39.



Modell Royal 451

– ab 478 €



EXKLUSIVE VISIONEN Royal 400

Die ROYAL-Serie mit beidseitig ausgesetzten Fräsungen setzt elegant-moderne Wohnakzente.

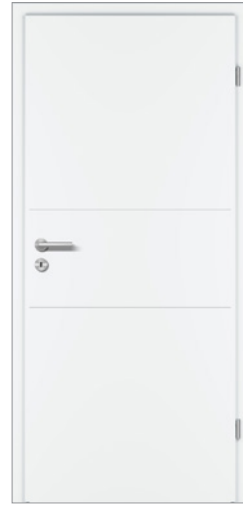

433 | 478 €



433 LA1 | 752 €*
*inkl. Klarglas



443-S | 478 €



443-S LA2B | 700 €*
*inkl. Klarglas



451 | 478 €

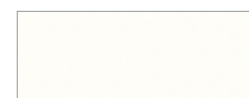
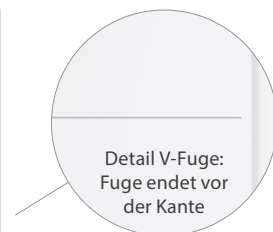

Lieferbar in RAL 9010

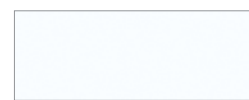

Lieferbar in RAL 9016



Modell Lines curved Typ 127 c

- ab 525 €

DEZENTE APPLIKATIONEN IN WEISS

Lines curved

Ihre schmalen und flachen Linienfräsungen zeichnen die dezente Lines curved-Serie aus. Lassen Sie sich von der perfekten HGM Echtlack-Oberfläche überzeugen.



101 c | 525 €



103 c | 525 €

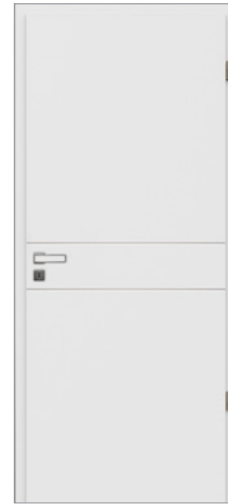

127 c | 525 €



156 c | 525 €



848 c | 525 €

Echtlack[®] by HGM

100%

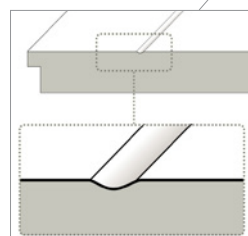

Detail Rillenfräsung

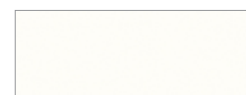

Lieferbar in RAL 9010

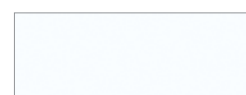

Lieferbar in RAL 9016



Modell Park Lane 4210 LA (l.) und 5330 (r.)



KLARE FORMEN UND CHARMANTE FEINHEITEN
Stil- und Füllungstüren





VERTRAUTE OPTIK MODERN GESTALTET

Nordic

Klassische, weißlackierte Stiltüren sind zeitlos und universell. Mit der Nordic-Kollektion ist eine Modellreihe entstanden, die mit ihrer schlichten Eleganz bekannte Stiltürformen in die Gegenwart überträgt. Lassen Sie sich von der perfekten HGM Echtlack-Oberfläche überzeugen. Qualität ohne Kompromisse.



1100 | 698 €



2210 | 715 €



3340 | 729 €

Nordic – Typen Lichtausschnitte



1100 LA | a. Anfr.



2210 LA | a. Anfr.



3340 LA | a. Anfr.

Echtlack[®]
by HGM

100%

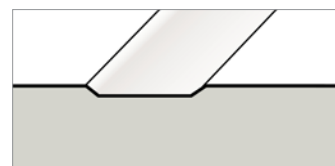

Nordic – Querschnitt
Türblatt mit vertieften Profilen



Lieferbar in RAL 9010



Lieferbar in RAL 9016



Prüm Elegance Classic C2 / ähnl. Jeld-Wen Stiba Plus 2F – ab 401 €

EINE FRAGE DES STILS

Stiltüren im Profil

Die Unterschiede unserer klassischen Stiltüren mit und ohne Lichtöffnungen liegen in den Details, wie Profil, Kantenform und Farbe. Finden Sie Ihren Stil.

Profil Prüm Elegance Classic –

Kantenform kleine Rundkante (2 mm Radius)

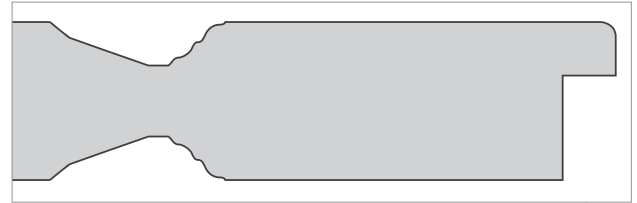

Lieferbar in RAL 9016

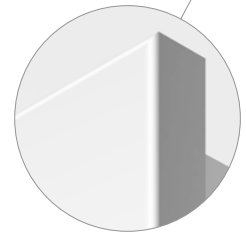

Profil Prüm Elegance Classic –

Kantenform Karnieskante



Lieferbar in RAL 9010



Profil Jeld-Wen Stiba Plus – Kantenform Rundkante



Lieferbar in RAL 9010 & RAL 9016





Prüm Elegance Classic CK3 / ähnl. Jeld-Wen Stiba Plus 3F

- ab 401 €

ELEGANZ IM KLASSISCHEN GEWAND

Elegance Classic / Stiba Plus

Landhaustüren geben dem Raum mit klassischem Design eine freundliche Bescheidenheit. Die zeitlose Kassettenoptik unterstreicht die Schönheit der Einrichtung.

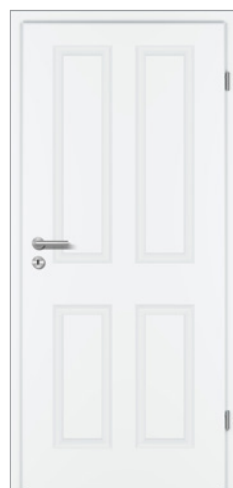
CK1 | 401 €
ähnl. Stiba Plus 4FSC2 | 401 €
ähnl. Stiba Plus 2FCK2 | 401 €
ähnl. Stiba Plus 2FBCK4 | 401 €
ähnl. Stiba Plus 4F

Hinweis: Preise für Serie Prüm Elegance Classic.

Genauere Informationen zu diesen Produkten finden Sie in unserer Türen Preisliste 2023/24 auf den Seiten 16-19 und 28-33.



Prüm Elegance Classic CL2/SP4 / ähnl. Jeld-Wen Stiba Plus 3F LA-6G

- ab 985 €

MIT LICHT SPIELEN

Elegance Classic / Stiba Plus

Lichtöffnungen in Ihren Stiltüren sorgen für ein völlig anderes Raumgefühl. Wählen Sie Ihren Favoriten aus den vielen Optionen, die Ihnen die unterschiedlichen Formen der Lichtausschnitte bieten. Zusätzlich haben Sie die Möglichkeit, Ihrem individuellen Stil durch die Wahl des passenden Glases aus unserem Sortiment Ausdruck zu verleihen.

CL5 | 806 €
ähnl. Stiba Plus 1F LA-1G

CKL5 | 913 €



CKL1 | 806 €

Hinweis: Preise für Serie Prüm Elegance Classic inkl. Klarglas.

Genauere Informationen zu diesen Produkten finden Sie in unserer Türen Preisliste 2023/24 auf den Seiten 16-19 und 28-33.



Modell Elegance Classic CKL 1/3, mit Profilzarge FU-PR (Flügeltüren auf Anfrage) / ähnl. Jeld-Wen Stiba Plus 4FS LA-3G

- ab 1.238 €



CKL1/3 | 1.180 €
 ähnl. Stiba Plus 4FS LA-3G



CL2 | 806 €
 ähnl. Stiba Plus 3F LA-1G



CKL2 | 844 €
 ähnl. Stiba Plus 2FB LA-1G



CL2/SP4 | 985 €
 ähnl. Stiba Plus 3F LA-6G



CL2/SP5 | 997 €
 ähnl. Stiba Plus 3F LA-9FG

Hinweis: Preise für Serie Prüm Elegance Classic inkl. Klarglas.

Genauere Informationen zu diesen Produkten finden Sie in unserer Türen Preisliste 2023/24 auf den Seiten 16-19 und 28-33.



Modell Elegance Classic CKL4/SP4 (Flügeltüren auf Anfrage)

– ab 985 € (für 1-flg.)

CKL4 | 844 €
ähnl. Stiba Plus 4F LA-1G

CKL4/SP0 | 985 €

CKL4/SP4 | 985 €
ähnl. Stiba Plus 4F LA-6GCKL4/SP5 | 1.073 €
ähnl. Stiba Plus 4F LA-9FGCKL 4/2 | 1.025 €
ähnl. Stiba Plus 4F LA-2G

Hinweis: Preise für Serie Prüm Elegance Classic inkl. Klarglas.

Genauere Informationen zu diesen Produkten finden Sie in unserer Türen Preisliste 2023/24 auf den Seiten 16-19 und 28-33.



Modell Stiba Plus 4F LA-2G

– ab 903 € (mit Standard-Zarge inkl. Klarglas)

DIE PERFEKTE ERGÄNZUNG ZU IHRER STILTÜR

Stilzargen

Weißlack-Profilzarge Prüm FU-PR –
Passend zu Elegance Classic RAL 9010



RAL 9010

Weißlack-Profilzarge Jeld-Wen PZ-6 & SZ-6 –
Passend zu Stiba Plus RAL 9010



RAL 9010

RAL 9016



RAL 9010



*Mehrpreis auf glatte Zarge.

Genauere Informationen zu diesen Produkten finden Sie in unserer Türen Preisliste 2023/24 auf den Seiten 20-21 und 31.



Modell Elegance Verano V3

– ab 426 €



LEICHTE ELEGANZ

Elegance Verano

Mit Profil und Formgefühl werten die Elegance Verano Landhaustüren ganz selbstverständlich Ihr Raum-Design auf.

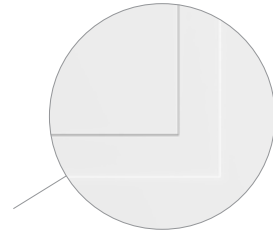

V2 | 426 €



V2/LA | 738 €* |



V3 | 426 €



V3/LA | 1.167 €* |

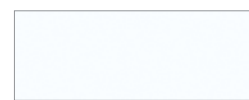
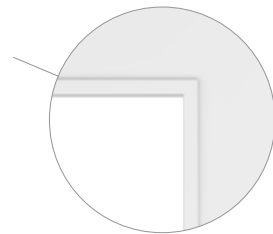

Lieferbar in RAL 9016

* inkl. Klarglas.

Genauere Informationen zu diesen Produkten finden Sie in unserer Türen Preisliste 2023/24 auf den Seiten 34-35.



Modell Glatt, Superlak® EPC, gefälzt, eckige Kante

– ab 286 €



DER BESONDERE GLANZ Superlak®

Eine weiß lackierte Tür kommt nie aus der Mode und offenbart ein großes Spektrum an Kombinationsmöglichkeiten. Superlak®-Türen wurden für ein langes Leben entwickelt. Denn durch den robusten, kratzfesten Lack halten die Türen länger als andere.

Eine weitere Besonderheit des Superlak® ist der typische dextúra Leichtglanz, der die optische Wirkung der Türen veredelt.



Vorteile Superlak®

- Hinter dem Begriff Superlak® verbirgt sich ein spezielles Lacksystem, bei dem der Lack mehrschichtig auf das Türblatt aufgebracht wird.
- Durch die besondere Superlak® Lackierung erhalten die Türen eine robuste Oberfläche, die mechanischen Belastungen, Verschmutzungen und der UV-Strahlung über Jahre widersteht. Manchmal sogar über mehrere Generationen.
- Im Gegensatz zu CPL Weißlacktüren, wird hier „echter“ Lack direkt auf das Holz aufgebracht.
- dextúra Superlak® enthält im Gegensatz zu anderen Lacken keine Lösemittel und setzt bei der Produktion keine Emissionen frei.

Weiß nach Wunsch

Wer sich für dextúra Superlak® entscheidet, hat die Wahl zwischen zwei Weißtönen: Reinweiß und Extraweiß.

Reinweiß
ähnl. RAL 9010

Extraweiß
ähnl. RAL 9016

EINE TÜR WIE KEINE ANDERE

Linea

Sie haben den aktuellen Trend für sich entdeckt und lieben Linienfräsungen im Türblatt? Dabei möchten Sie aber Ihre persönliche Note wahren und Ihre Wünsche sollen bezahlbar sein? Glückwunsch, mit Linea haben Sie Ihre Tür gefunden. Wählen Sie aus einer Vielzahl an Designs.



Linienfräsungen nach Wahl

Je nach Modell haben Sie bei den Linea-Türen die Wahl zwischen zwei bis vier verschiedenen Linienfräsungen:

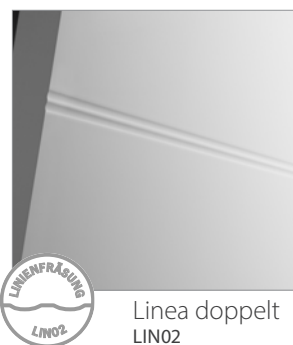

Modell Linea AL14, Superlak® EPC

– ab 418 €



Modell Linea AL14, Superlak® EPC

– ab 418 €



Finden Sie Ihre Linie

Die Linea Tür gibt es auf Anfrage in vielen weiteren Designs.

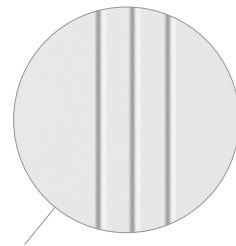
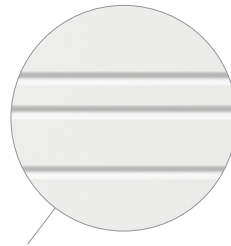

AL11 | auf Anfrage
Linien

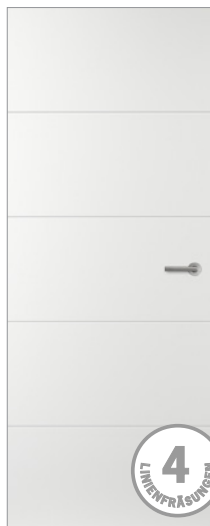

AL14 | 418 €
Linien

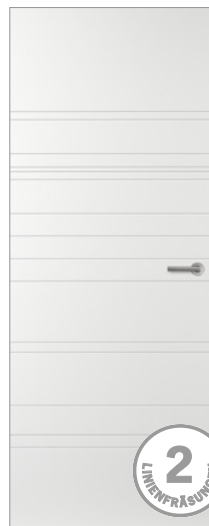

AL83 | auf Anfrage
Linien

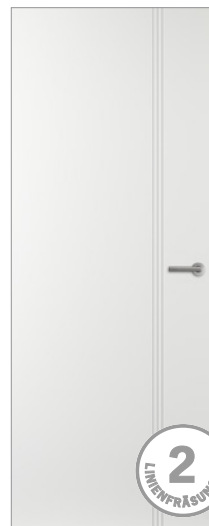

AL63 | 418 €
Linien



AL58 | 418 €
Linien



Offen für freies Denken,
andere Sichtweisen und innovative Ideen.





Modell Glatt , gefälzt, CPL Weißlack ähnl. RAL 9010

– ab 320 €

MODERNE KUNSTSTOFFOBERFLÄCHEN MIT POSITIVEN ALLTAGSEIGENSCHAFTEN

ASTRA CPL Türen

Die ASTRA CPL Oberflächen sind mehrschichtig aufgebaut. Sie bestehen aus mit härtbaren Harzen imprägnierten Papierbahnen. Mehrere Schichten aus Dekorpapier und Kraftpapier werden dazu unter hohem Druck und Wärme miteinander verpresst. Dadurch weist die Oberfläche eine hohe Abriebfestigkeit auf und hält einer hohen Stoßbeanspruchung stand. Moderne Drucktechnik für naturnahe Nachbildungen in Dekor und Struktur sowie die hohe Qualität der eingesetzten Materialien sind überzeugende Argumente für ihren Einsatz. ASTRA-CPL Oberflächen sind ökologisch unbedenklich und beständig gegen alle haushaltsüblichen Lösemittel und Chemikalien.

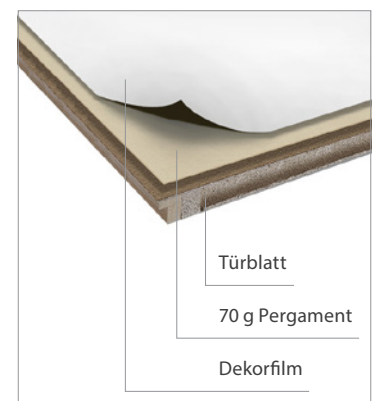

Detail Oberflächenaufbau

TÜRENKLASSIKER, DIE IMMER WIEDER INSPIRIEREN

CPL Weißlack gefälzt

Weiße Türen machen Ihre Einrichtung frei von kurzlebigen Trends. Gerade unsere Klassiker sind schlicht, einfach und zeitlos schön. Mit der Wahl passender Details erreichen Sie dabei ein individuelles Wohnbild, welches genau Ihrem Stil entspricht.



Modell Glatt , gefälzt, CPL Verkehrsweiß ähnl. RAL 9016

– ab 320 €



RAL 9010 – CPL Weißlack

RAL 9016 – CPL Verkehrsweiß

Gefälzt

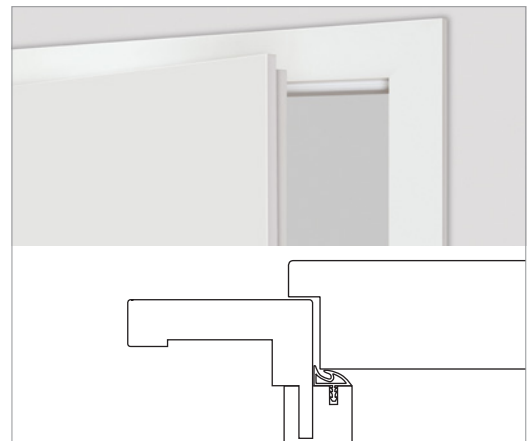

Bei der gefälzten Ausführung liegt das Türblatt auf der Bekleidung auf.

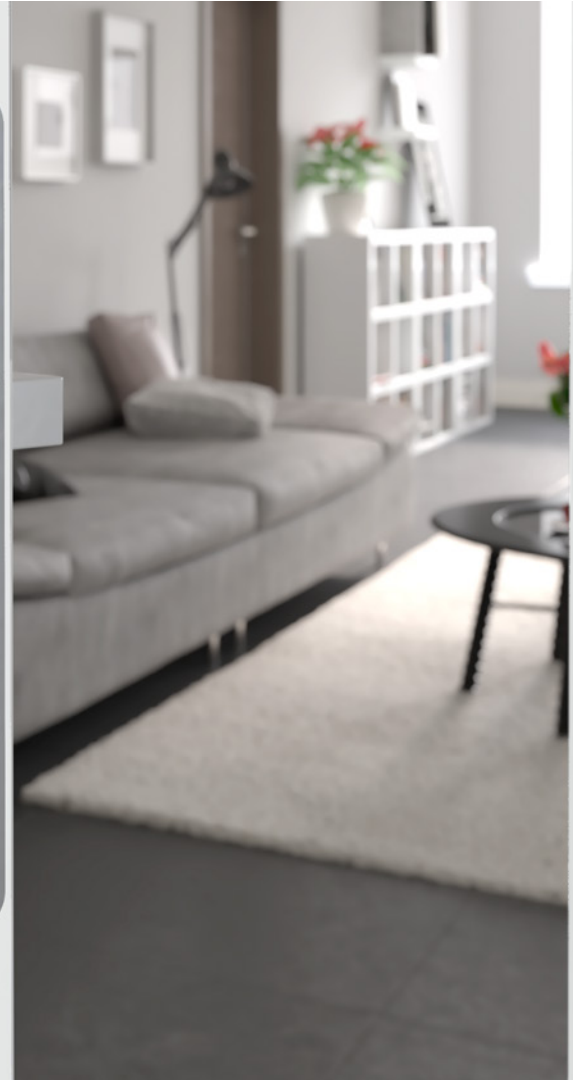

Modell Glatt , gefälzt, CPL Weißlack ähnl. RAL 9016 mit Premiumkante

– ab 342 €

VIELE VERBESSERTE EIGENSCHAFTEN, DIE DEN ALLTAG EINFACHER MACHEN.

CPL Weißlack gefälzt mit Premiumkante



Die Besonderheiten der PRÜM Premiumkante auf einen Blick:

- kleiner Radius an Aufdeck- und Falzseite
- dauerhaft fugenlose Optik
- extreme Strapazierfähigkeit
- beste Reinigungseigenschaften

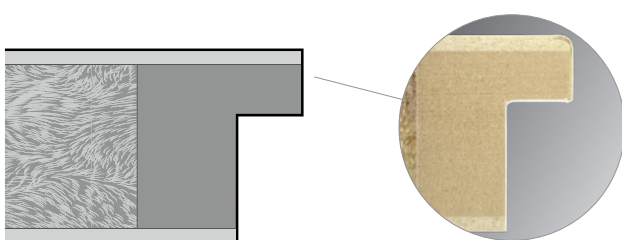

Standardkante

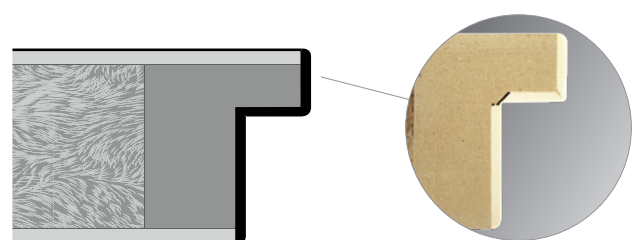

Premiumkante
Hochwertige Premiumkante als 2 mm Dickkante



AUF EINEN BLICK

Vorteile der Premiumkante



→ erhöhte Stoßfestigkeit



→ hochwertige Optik



→ verbesserte Langlebigkeit



→ erhöhte Feuchtigkeitsbeständigkeit



→ reinigungsfreundlich und Labortauglich



→ verringerte Verletzungsgefahr



Flügeltüren und Lichtausschnitte auf Anfrage. Schiebetüren ab Seite 82



Modell Glatt , stumpf, CPL Verkehrsweiß ähnl. RAL 9016

– ab 863 €

STUMPFE AUSFÜHRUNG IN PERFEKTION

CPL Weißlack Kantenausführungen stumpf – Kantentechnik

Bei stumpfen ASTRA-Türen mit CPL Weißlack-Oberflächen kommt die innovative Kantentechnologie ASTRA **NULLFUGE** zum Einsatz. Dadurch wird eine praktisch unsichtbare Verbindung der Oberflächenmaterialien im aufeinander stoßenden Kantenbereich erzielt. Bei der herkömmlichen Fertigung bleiben die Stoßkanten sichtbar. Durch die ASTRA **NULLFUGE** wirkt das stumpfe Türblatt wie aus einem Stück.

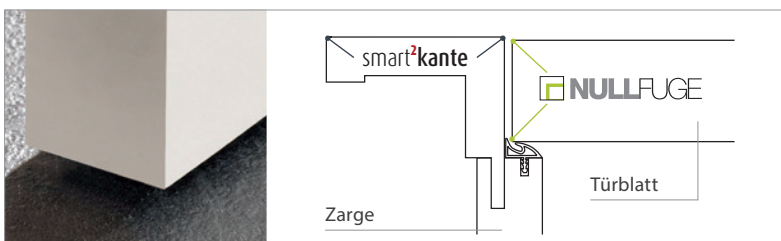

Genauere Informationen zu diesen Produkten finden Sie in unserer Türen Preisliste 2023/24 auf der Seite 56-57.



Modell Glatt, stumpf, CPL Verkehrsweiß ähnl. RAL 9016

– ab 863 €



Magnetschloss

Beim Magnetschloss ist das Schließblech bei geschlossener Tür nicht sichtbar, da die Falle erst bei vollständig geschlossener Tür magnetisch verriegelt, ohne dass ein mechanischer Kontakt zum Schließblech nötig ist. Dadurch reduziert sich auch das Schließgeräusch deutlich.



Standard Schloss und Schließblech.



Magnetschloss ohne sichtbares Schließblech.



Modell Glatt, gefälzt, Effekt Weiß CPL

– ab 356 €

DIE OBERFLÄCHEN MIT DEM „WOW“ EFFEKT CPL Effekt-Oberflächen

Mit ihrer außergewöhnlichen und dezenten Holzstruktur strahlen die Effektwelt-Oberflächen eine angenehme Atmosphäre mit besonderem Designanspruch aus. Die unverwechselbare Schönheit offenbart sich oft erst auf den zweiten Blick, denn je nach Lichteinfall erleben Sie den Effekt mal stärker und mal weniger stark. Dabei besitzen die Effektwelt-Türen alle positiven Eigenschaften moderner CPL Oberflächen.

Die perfekte Alternative zu glatten, weißen Türen – Effekt Weiß

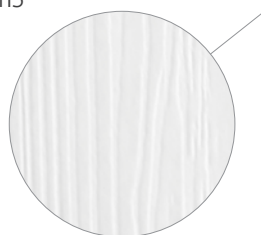

Effekt Weiß CPL | 356 €



Effekt Weiß CPL quer | 403 €



Modell Glatt , gefälzt, Effekt Eiche Corda CPL

– ab 356 €

Harmonisch – Effekt Eiche Corda



Effekt Eiche Corda CPL quer | 403 €



Modell Glatt , stumpf, Effekt Onyx quer CPL

– ab 403 € (gefälzt)

Elegant und edel – Effekt Onyx

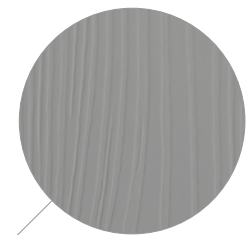

Effekt Onyx CPL | 356 €

Oberfläche glatt oder mit Struktur?

Im direkten Vergleich ist die Besonderheit der Effekt-Oberflächen gut zu sehen. Die feinen Strukturen geben der Effekt-Tür ihre unvergleichliche Wirkung ohne dabei aufdringlich zu sein.

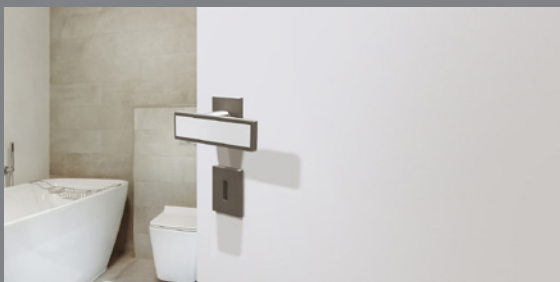

Verkehrsweiß ähnl. RAL 9016 CPL



Effekt Weiß CPL ähnl. RAL 9016



Modell Glatt , stumpf, Angora matt CPL mit alumin impulse Zarge

– Preis auf Anfrage

DEZENTE FARBEN FÜR MODERNES AMBIENTE

CPL Uni-Oberflächen

Ob für Hotels, Büros oder Behörden: Mit den ASTRA-Uni-Oberflächen können Sie im Objektbereich Akzente setzen und ein stimmiges Gesamtkonzept einfach und zuverlässig umsetzen. Natürlich sind die hochwertigen Uni-Oberflächen auch ideal für das private Wohnumfeld – insbesondere für alle, die das Puristische in den eigenen Wänden lieben.

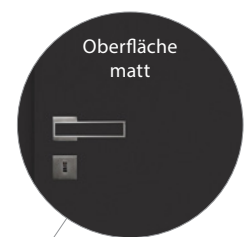

Uni Weiß matt | 356 €



Uni Grau matt | 356 €



Angora matt | 356 €

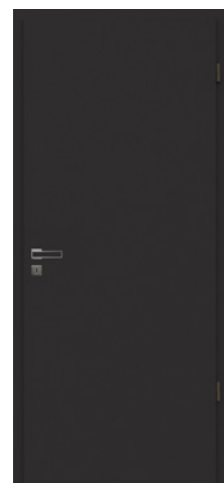

Anthrazit matt | 356 €



Modell Glatt, stumpf, Nano-Matt CPL Schwarz

– Preis auf Anfrage

MODERNSTE OBERFLÄCHENTECHNOLOGIE TRIFFT ZEITGEIST

Nano-Matt CPL

Die ASTRA NANO-MATT Kollektion besitzt durch den speziellen Oberflächen-Aufbau eine besonders matte und gleichzeitig extrem unempfindliche Oberfläche. Damit gehören Fingerabdrücke und ähnliche Verschmutzungen der Vergangenheit an.



Oberfläche Nano-Matt



Nano-Matt Weiß | 403 €



Nano-Matt Fossil | 403 €



Nano-Matt Schwarz | 403 €

Detail Oberflächenaufbau

UV-Decklack

Imprägnierter Dekorfilm

70 g Pergament

Türblatt

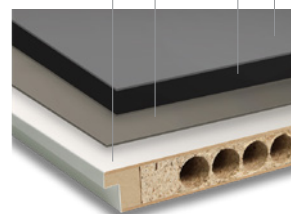



Modell Glatt , gefälzt, CPL Buche Pur

- ab 320 €

ANGENEHME ATMOSPHÄRE

CPL Buche Pur

Das neue Oberflächendesign verkörpert pure Natürlichkeit durch eine angenehme und warme Ausstrahlung mit einer leicht durchschimmernden Schattierung. Buche neu interpretiert.



CPL Buche Pur

| 320 €



Modell Glatt , gefälzt, CPL Wildeiche

– ab 320 €

Beliebte CPL Dekore



Whiteline | 320 €



Whiteline quer | 320 €



Greyline | 320 €



Greyline quer | 320 €



Eiche Astig | 320 €



Eiche Astig quer | 320 €



Oak Nature | 320 €



Oak Nature quer | 320 €



GARANTIERT ALLTAGSTAUGLICH

Strapazierfähige CPL-Türen für
jedes Raumkonzept

Entdecken Sie die berührende Ästhetik klarer, heller Oberflächen, Trends in vielfältigen Farbnuancen oder starke Oberflächen, die man einfach anfassen will. Ob schlichte Eleganz, natürliche Gemütlichkeit oder modernes Design – in unserer CPL-Oberflächen-Auswahl werden Sie sicher fündig.



Modell Glatt , stumpf, Fachwerk Eiche Honig quer CPL

– ab 356 € (gefälzt)

NATÜRLICHKEIT AUF HÖCHSTEM NIVEAU

Die FACHWERK CPL Kollektion

Tauchen Sie ein in die wundervolle Welt der FACHWERK Oberflächen. Mit FACHWERK Eiche CPL gelingt der Einstieg in die FACHWERK Kollektion. Im Echtholz Bereich ist diese Oberfläche bereits etabliert. Nun können Sie mit der gelungenen Holznachbildung den urwüchsigen Charme der Eiche auch in Ihr Zuhause holen – mit allen Vorteilen von ASTRA CPL.



Modell Glatt , gefälzt, Fachwerk Eiche Sand quer CPL

– ab 403 €

Natürlicher Charme
mit Echtholzcharakter



Fachwerk
Eiche Sand
CPL | 356 €

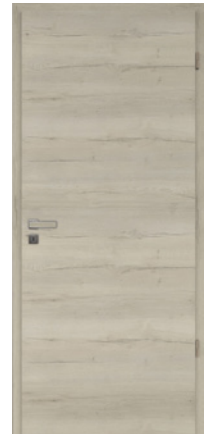

Fachwerk | 403 €
Eiche Sand
quer CPL



Fachwerk | 356 €
Eiche Honig
CPL



Fachwerk | 403 €
Eiche Honig
quer CPL



Modell Glatt , gefälzt, Fachwerk Eiche Natur CPL

– ab 356 €



Fachwerk | 356 €
Eiche Natur
CPL



Fachwerk | 403 €
Eiche Natur
quer CPL



Modell Glatt, Eiche



Offen für das Ich, das Du und das Wir.

BEKANNTE HOLZARTEN NEU ENTDECKEN

Echtholz Kollektion

Auf den folgenden Seiten sind die neuen Echtholz Kollektionen und ihre verschiedenen Eigenschaften dargestellt. Die Oberflächenauswahl ist kein Zufall sondern, das Ergebnis jahrzehntelanger Erfahrung und aktueller Marktbeobachtung im Bereich Furnier.

Kollektion ECHT Natur geplankt



Eiche Perla geplankt

Oberfläche



Kollektion ECHT Astig



Eiche Natur astig

Oberfläche



Vergleich herkömmlicher Lack / Mattlack



herkömmlicher Lack



matter Lack (Naturmatt)

Eine Oberfläche – verschiedene Wirkung

Die Abbildungen zeigen die unterschiedliche Oberflächenwirkung bei der Verwendung von Klarlacken mit verschiedenem Glanzgrad.

Bei der Verwendung von mattem Lack (Naturmatt) wird die Natürlichkeit des Holzes deutlich hervorgehoben und entspricht damit dem aktuellen Zeitgeist von Echtholz.

Wer es noch natürlicher möchte, kann die Holzart Eiche Natur geplankt oder astig auch mit geölter Oberfläche bekommen.

BEEINDRUCKEND WANDLUNGSFÄHIG

Echtholz – Eiche

Ob astig oder geplankt, aufrecht oder quer – jede Holzart hat ihren eigenen, individuellen Charakter. Um die unterschiedliche Wirkung der Eiche-Oberflächen zu zeigen, haben wir sie hier jeweils in geplankter oder astiger Ausführung gegenüber gestellt. Beide Varianten erhalten eine matte Endlackierung wodurch sie ihren besonderen Charakter entfalten.



Eiche Natur quer astig

– Preis auf Anfrage



Eiche Bourbon quer geplankt

– Preis auf Anfrage



Eiche Natur | a. Anfr.
aufrecht geplankt



Eiche Bourbon | a. Anfr.
aufrecht astig



Eiche Smoke quer astig

– Preis auf Anfrage

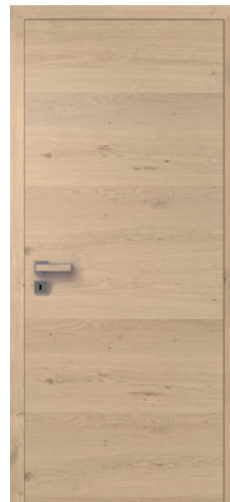

Eiche Perla | a. Anfr.
quer astig



Eiche Smoke | a. Anfr.
aufrecht geplankt

FACHWERK FURNIERAUFBAU

Echt Unikate

Um den markanten Ausdruck des Fachwerk Furniers zu erhalten wird bewusst das Kernholz der Eiche zu Furnier verarbeitet.

Bei HGM Fachwerk wird grundsätzlich die charakteristische Altholz-Struktur der Holzoberfläche beibehalten. Wer sich für FACHWERK entscheidet, der hat sich für Holz entschieden, wie es auch an entsprechenden Häusern zu finden ist: Äste, Verwirbelungen, Risse, Farb- und Strukturunterschiede sind erwünscht und spiegeln die Natürlichkeit des Altholzcharakters wider.

UV Lack Naturmatt (klar)

FACHWERK Furnier 0,9 mm

Schwarzes Vlies

zum Hinterfütern von natürlichen Rissen für die besondere Altholz-Optik.

Türblatt

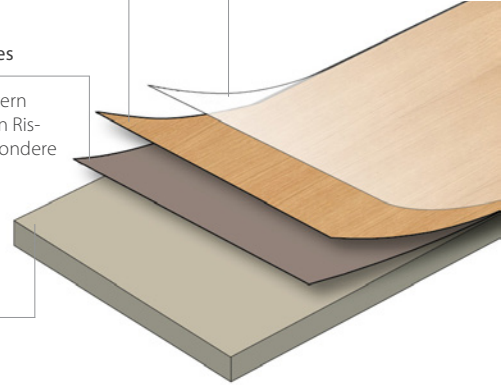

Furniereigenschaften Fachwerk

Die Detailabbildungen zeigen die typischen Merkmale des FACHWERK Furniers. Von Astlöchern und Rissen bis hin zu deutlich sichtbaren Farbunterschieden innerhalb einer Fläche reicht die natürliche Anmutung der Echtholz-Oberfläche.

Diese besonderen Eigenschaften sind gewollt und für die FACHWERK-Kollektion absolut charakteristisch.



Magnetschloss bei stumpfer Ausführung:

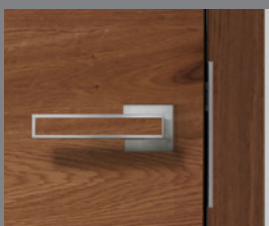

Standard-Schloss

Bei der Standard-Schloss-Ausführung bleibt das Schließblech im geschlossenen Zustand sichtbar.



Magnet-Schloss

Beim Magnetschloss ist das Schließblech im geschlossenen Zustand nicht sichtbar. Weiterer Vorteil ist das leisere Schließgeräusch, da kein mechanischer Kontakt zum Schließen erforderlich ist.



Fachwerk Eiche | a. Anfr.
Natur



Fachwerk Eiche | a. Anfr.
Bronze



Fachwerk Eiche | a. Anfr.
Titan



Modell Glatt , gefälzt, Eiche

– ab 472 €

DER BEWÄHRTE FURNIER-STANDARD

Echt Basic Kollektion

Mit über 70 verschiedenen Furnieren ist HGM der Spezialist bei der Verarbeitung von Echtholz. Das garantiert qualitativ hochwertige und langanhaltend schöne Türen. Holz ist ein natürlich gewachsener Rohstoff mit unterschiedlichen, charakteristischen Eigenschaften. So ist jede Tür ein Unikat.



Esche | a. Anfr.
weiß deckend



Ahorn | a. Anfr.



Limba | 525 €

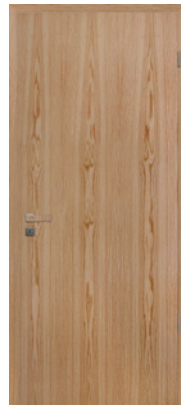

Eiche hell | a. Anfr.

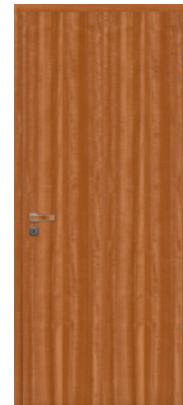

Macore | a. Anfr.

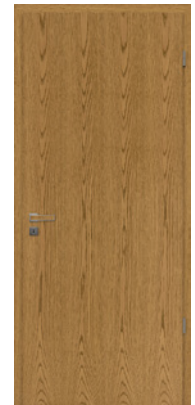

Eiche rustikal | a. Anfr.



Modell Glatt , gefälzt, Buche gedämpft

– ab 547 € (ohne LA)

– ab 845 € (mit LA Klarglas)

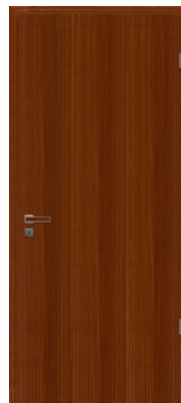

Mahagoni | 525 €



ALLES AUF EINEN BLICK

Übersicht Echtholz Kollektion

Zu den neuen Furnieren aus der ECHT Natur und ECHT Astig Kollektion sind natürlich auch weiterhin unsere bekannten Fachwerk und Feinschliff Furniere erhältlich. Das Echtholz Programm wird durch die bewährten

Standard-Furniere abgerundet. Zur besseren Übersicht haben wir diese Furniere in die Kategorien ECHT Basic und ECHT Klassiker eingeteilt.

ECHT Natur geplankt

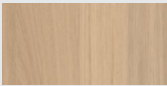

Eiche Perla
geplankt



Eiche Natur
geplankt *



Kernbuche
geplankt

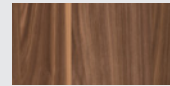

Nussbaum
geplankt

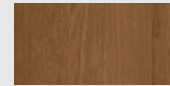

Eiche Bourbon
geplankt



Eiche Smoke
geplankt

ECHT Astig



Eiche Perla
astig



Eiche Natur
astig *

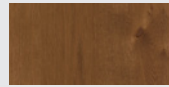

Eiche Bourbon
astig

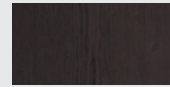

Eiche Smoke
astig

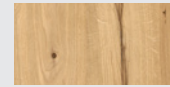

Fachwerk Eiche
Natur

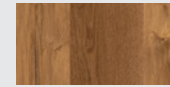

Fachwerk Eiche
Bronze

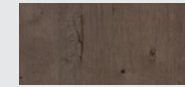

Fachwerk Eiche
Titan

ECHT Fachwerk

ECHT Feinschliff



Feinschliff
Bianco

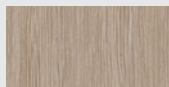

Feinschliff
Vivo

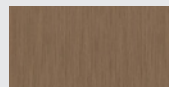

Feinschliff
Cino

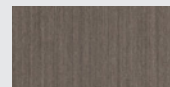

Feinschliff
Grigio

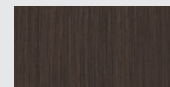

Feinschliff
Mocca

Naturmatt

Die hier abgebildeten Oberflächen werden mit einem matten Klarlack endlackiert.

* Dieses Furnier ist auch mit geölter Oberfläche lieferbar.

ECHT Basic



Esche weiß
offenporig

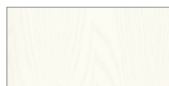

Esche weiß
deckend



Limba



Ahorn (Hard Maple)



Eiche



Eiche hell

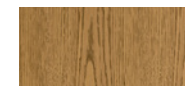

Eiche geb. rustikal



Buche



Macore



Mahagoni

ECHT Klassiker



Europ. Ahorn



Esche



Weißtanne



Fichte mit Ästen



Europ. Kiefer



Lärche Streifer



Kernesche



Rüster



Schweizer
Birnbaum



Amerik.
Kirschbaum 07



Europ.
Kirschbaum geb.



Zebrano

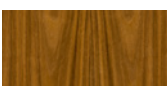

Amazaque



Teak



Sapeli Mahagoni



Französisch
Nussbaum geb.

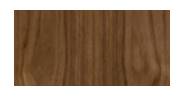

Amerik.
Nussbaum 07



Santos Palisander



Wenge





Offen für echte Begegnungen,
Vertrautheit und Nähe.



DIE IST GANZ DICHT

Klimaklasse

Drinnen mollig warm, draußen feucht und kühl: Die Klimaklasse gibt an, wie formstabil eine Tür bei unterschiedlichen klimatischen Raumbedingungen ist. Denn wenn sich eine Tür verformt, verliert sie ihre Dichtigkeit und es geht unnötig Energie verloren. Das ist schlecht für das Klima in den eigenen vier Wänden, fürs Portemonnaie und für die Umwelt.

Bei Wohnungseingangstüren ist die Differenz zwischen den Temperaturen und der Luftfeuchtigkeit drinnen und draußen naturgemäß besonders hoch. Achten Sie deshalb auf die passende Klimaklasse, um Energieverluste und Kosten zu vermeiden und das Klima zu schützen.

Welche Klimaklasse passt zu Ihnen?

Die Güte- und Prüfbestimmungen RAL-GZ 426 definieren drei Klimaklassen:

Einsatzort	Klimaklasse		
	I	II	III
Wohnungsinnentüren zum Wohn-, Arbeits-, Schlaf- und Kinderzimmer	•		
Küche, Abstellraum	•		
Bad, WC	•	•	
Wohnungseingangstüre			•
Türen zu nicht ausgebautem Dachgeschoss			•
Kellerabgangstüren		•	

Unser Tipp:

Wir empfehlen bei langanhaltend hoher Luftfeuchtigkeit z.B. durch örtliche Gegebenheiten eine Klimaklasse höher zu wählen.



Die Alu-Verbundabsperzung für Klimaklasse III sorgt für eine erhöhte Stabilität im Differenzklima.



LAUT SEIN ERLAUBT

Schallschutz

Sie haben ein lautes Hobby? Sie wohnen an einer befahreneren Straße? Oder Sie brauchen mehr Ruhe zum Arbeiten? Dann sollten Sie bei unseren Schallschutzlösungen ganz Ohr sein: Wir bieten unsere Türen mit unterschiedlichen Schalldämmwerten an – ganz auf Ihre Bedürfnisse angepasst.

Empfohlene Schallschutzklassen für Wohnungseingangstüren

- **Schallschutzklasse 1** bei Wohnungseingangstüren oder Zimmertüren (z.B. Arbeitszimmer) hinter denen sich erst ein/eine Flur/Diele befindet.
- **Schallschutzklasse 3** bei Wohnungseingangstüren hinter denen sich direkt ein Wohnraum befindet (z.B. Appartements).

Darauf sollten Sie achten!

- Der angegebene Schalldämmwert kann nur erreicht werden, wenn Sie alle Einbau- und Montagehinweise berücksichtigen.
- Nur geprüfte Türelemente verwenden (Prüfzeugnis des Herstellers beachten).
- Türelemente entsprechend den Vorgaben des Herstellers einbauen und einstellen.
- (z.B. vollflächige Hinterfüllung der Zarge, korrektes Einstellen von Bodendichtung und Bändern).
- Voraussetzungen im Gebäude (Wandanschlüsse, Schallschutz von Decken und Boden) und Schallnebenwege.
- (Installationsdosen, Schalter, Lüftungskanäle, usw.) berücksichtigen.
- Bei Teppichboden eine geeignete Bodenschiene einsetzen.



Die mechanisch absenkbare Bodendichtung hindert Schall und Zugluft.



Zwei Dichtungsebenen durch die integrierte Türfalzdichtung und die akustisch wirksame Zargendichtung.



Schalldämmung durch mehrlagigen Aufbau.

SCHALLSCHUTZ- & WOHNUNGSEINGANGSTÜREN

Einsatzanforderungen und -empfehlungen



40 WE - SK 1, CPL Weißlack ähnl. RAL 9016 mit optionalem Türspion, Klimaklasse III

– ab 775 €

Standard Ausstattung – WE Klimaklasse II oder Klimaklasse III

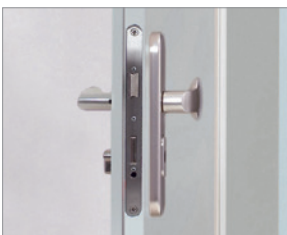

PZ-Schloss Klasse 3

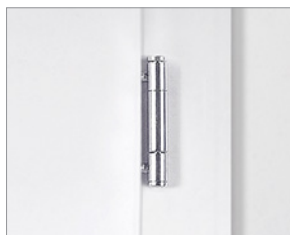

3-teilige Bänder



WE-Schließblech
mit Stahllaschen



Klimaklasse III mit Stahlrohrverstärkung oder
Aluminiumverbundabsperung

Genauere Informationen zu diesen Produkten finden Sie in unserer Türen Preisliste 2023/24 auf der Seite 52-55.

Schallschutztür ohne Einbruchhemmung WE-SK 1-Türelement Klimaklasse III

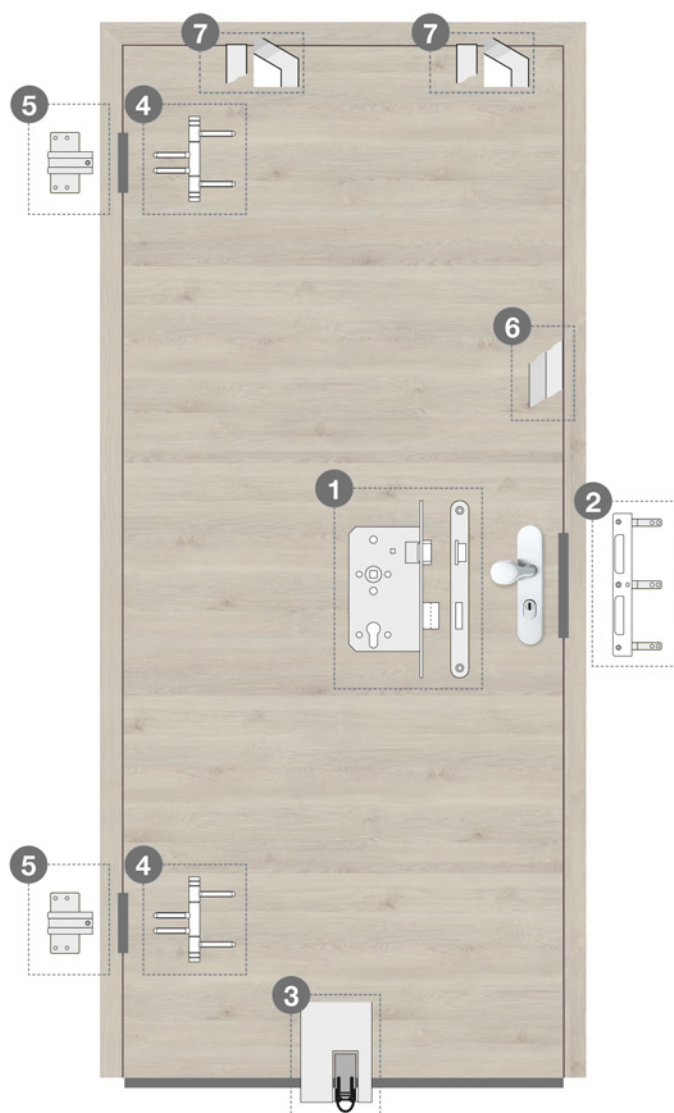

- 1 PZ-Schloss, Dornmaß 55 mm, Klasse 3
- 2 WE-Schließblech mit Stahlflaschen, für WE-Zargen
- 3 absenkbare Bodendichtung
- 4 Bänder V 4426 WF (Holzzarge) oder V 8026 WF (Stahlzarge)
- 5 Bandaufnahme V 3690
- 6 Hartholzrahmen
- 7 Klimaklasse III mit Stahlrohrverstärkung oder Aluminiumverbundabspernung

Schallschutztüren – Denn Ruhe ist Luxus

Schallschutztüren finden bei einer Wohnungseingangstür in Kombination mit Sicherheitsfunktionen den häufigsten Einsatz. Das macht auch Sinn – aber auch innerhalb der Wohnung gibt es Bereiche, in denen störende Geräusche unerwünscht sind. Zum Beispiel im Schlaf-

zimmer. Rund 10% aller Beschäftigten in Deutschland arbeiten nachts. Um tagsüber ungestörten Schlaf zu bekommen, ist eine gute Schalldämmung im Schlafbereich unablässig. Ähnliches gilt für das Kinderzimmer oder das immer häufiger genutzte Homeoffice.

Optionale Sicherheitsausstattung

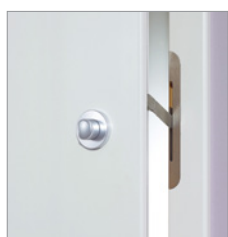

Türspaltsicherung*

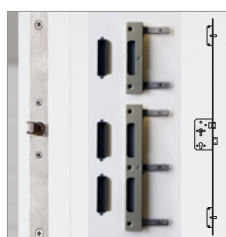

Dreifachverriegelung mit WE-Schließblech

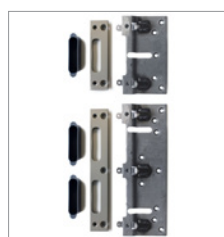

Massiv-Schließblech für Dreifachverriegelung

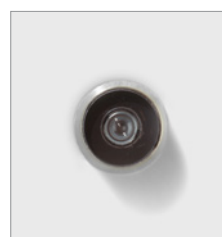

Türspion



Bandseitensicherung

* Eine Entriegelung von der Außenseite über das Hauptschloss ist möglich.

Genauere Informationen zu diesen Produkten finden Sie in unserer Türen Preisliste 2023/24 auf der Seite 52-55.

EINBRUCHHEMMENDE TÜREN

und ihre Eigenschaften



40 RC2 - SK 1, CPL Weißlack, Klimaklasse III

– ab 990 €

Standard Sicherheitsausstattung – RC 2 Klimaklasse III



Bauseitiger Schutzbeschlag

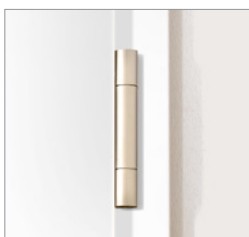

Verstärkte Bänder und Bandtaschen, Falzluftbegrenzer



PZ-Schloss mit verlängertem* & verstärktem (doppeltem) Stulp



Massiv-Schließblech



Klimaklasse III mit Stahlrohrverstärkung oder Aluminiumverbundabsperung

* Der Schlosstulp ist verlängert und besitzt im Gegensatz zu einem normalen Schlosstulp eine sicherere 4-Loch Verschraubung. Genauere Informationen zu diesen Produkten finden Sie in unserer Türen Preisliste 2023/24 auf der Seite 52-55.

Standardsicherheit mit mittlerer Einbruchhemmung RC 2-SK 1-Türelement Klimaklasse III



- 1 PZ-Schloss, Dornmaß 65 mm, Klasse 5, mit verlängertem und verstärktem (doppeltem) Stulp
- 2 Massiv-Schließblech
- 3 abnehmbare Bodendichtung
- 4 Bänder V 4726 WF (Holzzarge) oder V 8026 WF (Stahlzarge)
- 5 Bandaufnahme V 4600/9 (Holzzarge) oder V 8600 (Stahlzarge)
- 6 Hartholzrahmen
- 7 Klimaklasse III mit Stahlrohrverstärkung oder Aluminiumverbundabsperung

Einbruchhemmende Türen RC 2 – Mehr Sicherheit für Ihr Zuhause

Eine RC 2 Tür weist gegenüber der RC 1 Tür nochmals verstärkte Komponenten, besonders im Bandbereich, auf. Dadurch wird eine noch höhere Sicherheit erzielt, die das unerwünschte Eindringen in den Wohnbereich noch stärker erschwert. Mit weiteren optionalen Sicher-

heitsausstattungen lässt sich mit der RC 2 Tür eine gute Einbruchhemmung erzielen. Wenn zu einer RC 2 Tür eine Stahlzarge bauseits gestellt wird, benötigt die Stahlzarge eine Schließlochverstärkung.

Optionale Sicherheitsausstattung

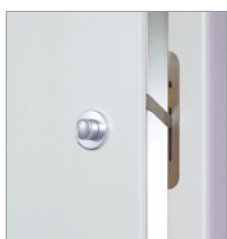

Türspaltsicherung*



Dreifachverriegelung, Bodendichtung und Türaufschlagdichtung



Bänder V 4737 WF S FV FLB

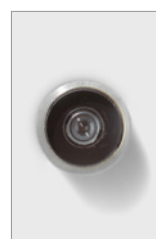

Türspion



Bandseitensicherung

* Eine Entriegelung von der Außenseite über das Hauptschloss ist möglich.

Genauere Informationen zu diesen Produkten finden Sie in unserer Türen Preisliste 2023/24 auf der Seite 52-55.



Offen für neue Erfahrungen,
Empfindungen und Erlebnisse.



GANZGLASTÜREN FÜR MEHR TAGESLICHT

Inspirierende Lichtblicke



Modell Piemonte Classic White

- ab 822 €



Piemonte Classic White

| 822 €

Piemonte matt Classic White

| 852 €

Parione matt Classic White

| 852 €

Parione Classic White

| 822 €

Villanova Classic White

| 822 €

Hinweis: Preise für Ganzglastüren werden inkl. Standardzarge weiß und Standard-Beschlagset Studio Square ähnl. Edelstahl matt mit L-Form Drücker angegeben. Genauere Informationen zu diesen Produkten finden Sie in unserer Glastüren Preisliste 2023/24 auf der Seite 8-16.

EMOTIONEN IN GLAS

Glasdrehüren

Glastüren öffnen, schließen und teilen Räume je nach Bedarf. Mit einem Hauch von Luxus setzen sie Akzente für wohnliches Ambiente und bieten gestalterische Spielräume. Mal sorgen sie für Transparenz, mal für Diskretion – jedoch immer für ein helles und freundliches Zuhause!





Modell Opal Classic White VSG, Beschlagset Square ähnl. Edelstahl matt

– ab 1.054 €



Satinato | 589 €



Fenea Typ 1 | 731 €
Motiv klar / Fläche matt



Fenea Typ 1 | 731 €
Motiv matt / Fläche klar

Matt oder klar?

Egal für wie viel Durchsicht Sie sich entscheiden – auf den Lichteinfall müssen Sie nicht verzichten. Viele Motive sind sowohl matt auf klarer Fläche, als auch umgekehrt lieferbar.



Gemini | 756 €
Motiv matt / Fläche klar



Gemini | 756 €
Motiv klar / Fläche matt



Struktura Typ 8 | 735 €
Motiv matt / Fläche klar



Stream Typ 11 | 756 €
Streifen klar / Fläche matt



Ambiente | 756 €
Streifen matt / Fläche klar

Hinweis: Preise für Ganzglastüren werden inkl. Standardzarge weiß und Standard-Beschlagset Studio Square ähnl. Edelstahl matt mit L-Form Drücker angegeben. Genauere Informationen zu diesen Produkten finden Sie in unserer Glastüren Preisliste 2023/24 auf der Seite 8-16.

MIT LIEBE ZUM DETAIL

Ganzglastürbeschläge Comfortplus Studio

- Kein hängender oder hochstehender Drücker durch exakt einstellbare Drückerposition
- Kein Wackeln des Drückers durch Klemmnuss – perfekter Halt für jeden Drücker
- Langlebig – Werksprüfung mit 250.000 Schließungen
- Leises Schließen durch Flüsterfalle – minimiert Schließgeräusche
- Gedämpfte Mechanik



Square WC-Verriegelung offen



Square WC-Verriegelung geschlossen

Optimiert in Funktion und Design

- WC-Verriegelung bei Schlosskästen Square und Impuls
- Olive kann – vor Ort – auf beiden Seiten montiert werden
- Gleiche Drückerposition wie bei Schlosskästen unverschließbar – für einheitliches Gesamtbild



Impuls – Band und Schlosskasten | ab 223 € (inkl. L-Form)



Square – Band und Schlosskasten | ab 287 € (inkl. L-Form)



F1 Aluminium ähnl. Edelstahl matt Schwarz ähnl. RAL 9005 Anthrazit 703 Weiß ähnl. RAL 9016



F1 Aluminium ähnl. Edelstahl matt Schwarz ähnl. RAL 9005 Anthrazit 703 Weiß ähnl. RAL 9016



Chrom satiniert ähnl. Chrom Glanz ähnl. Messing poliert



Pendeltür mit 2 festen Seitenteilen, Modell linesPlus Typ 8 Schwarz, Griffstange Schwarz ähnl. RAL 9005

– Preis individuell auf Anfrage

GLASDESIGN MIT INDUSTRIELLEM FLAIR

linesPlus Glastürenkollektion

Das filigrane Türdesign sorgt für die perfekte Raumaufteilung, passend zu den unterschiedlichsten Wohnstilen. Ob stylischer Industrielook oder elegant, klassische Einrichtung – **linesPlus** gestattet den Blick von Raum zu Raum und sorgt immer für ein wirkungsvolles und großzügiges Wohnambiente.

Farbauswahl

Das **linesPlus**-Farbdesign ist perfekt auf die Oberflächen der I&h Beschläge sowie auf das Schiebetürsystem Tvin 2.0 abgestimmt.

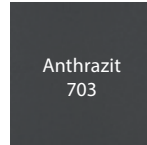

TYPENVIELFALT – für individuelle Raumgestaltungen

Das **linesPlus**-Design ist zeitlos. Jeder Typ lässt sich harmonisch in ganz individuelle Raumgestaltungen integrieren. Ganz einfach passend für jeden Stil. Alle Typen sind in Klarglas sowie Satinato erhältlich.

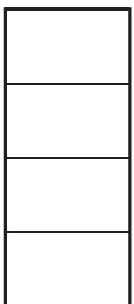

Typ 4

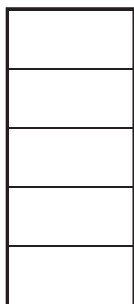

Typ 5

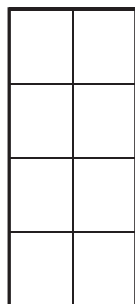

Typ 8

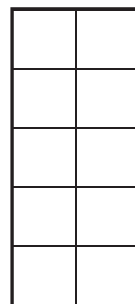

Typ 10

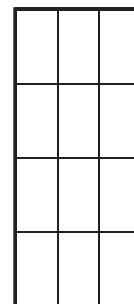

Typ 12

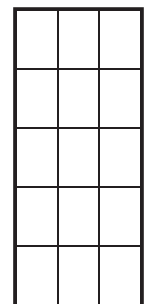

Typ 15

LASSEN SIE LICHT IN IHR LEBEN

Lichtausschnitte

Sorgen Sie für lichtdurchflutete Räume und hellen Sie Ihren Alltag durch Türen mit Lichtausschnittverglasungen auf. Ob klassische Eleganz oder modernes Design – wählen Sie aus einer Vielzahl von Möglichkeiten. Lichtausschnitte sind für Weißlack-, CPL- und Echtholz furnier-Türen möglich.



Weißlack, Rundkante, Standard-Lichtausschnitt LA 3, inkl. Klarglas Float hell / inkl. Satinato (gefälzt)

– ab 601 € / 685 €

Klassische Glasdesigns

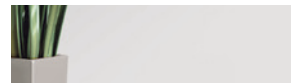

Float hell

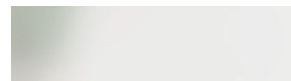

Satinato



Mastercarre



Corteo



Lista Due



Silvit weiß



Chinchilla weiß



Gotik weiß



Milano weiß

Weitere Lichtausschnitt-Typen – auf Anfrage möglich

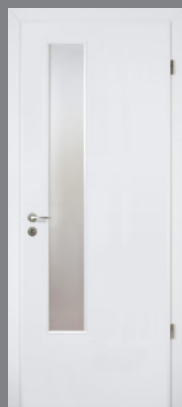

LA 4

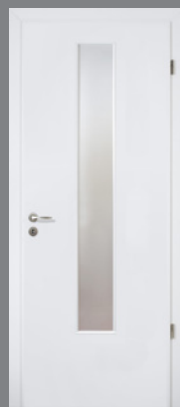

LA 5



LA 6



LA 8

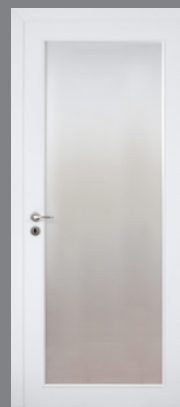

LA 110



DIN-LA Verglasung Lista Due

- ab 227 €

Lichtausschnittgläser in modernen Designs



Atos | 168 €
Streifen matt / Fläche klar



Atos | 168 €
Streifen klar / Fläche matt



Atos Typ 101 | 168 €
Streifen matt / Fläche klar



Atos Typ 101 | 168 €
Streifen klar / Fläche matt



Alana | 168 €
Motiv matt / Fläche klar

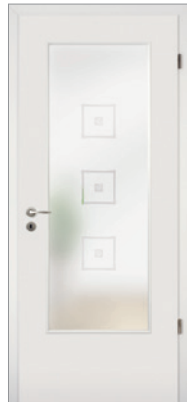

Alana | 168 €
Motiv klar / Fläche matt



Alinea | 168 €
Motiv matt / Fläche klar



Alinea | 168 €
Motiv klar / Fläche matt

Preise für DIN Lichtausschnitte Glasmaß: 1420 x 410 / 535 / 660 mm.

Genauere Informationen zu diesen Produkten finden Sie in unserer Glastüren Preisliste 2023/24 auf der Seite 23-24.





Offen für die tollsten Menschen der Welt.

LEICHTIGKEIT MIT SYSTEM

Schiebetürsystem Classic

Schiebetüren sind echte Problemlöser. Sie sparen Platz und können enge Raumsituationen entzerren. Dabei ist der Laufkasten aus Holz vor der Wand oder die Zarge für Schiebetüren in der Wand die lang bewährte Lösung. Zeitlos und funktional – für fast alle Türmodelle umsetzbar.



Classic vor der Wand, Weißlack (ähnl. RAL 9010)

– ab 972 €



Classic in der Wand, Weißlack (ähnl. RAL 9010)

– ab 835 €



Detail: Schiebetürkasten Weißlack (ähnl. RAL 9016)

TVIN 2.0

Das Allround-Schiebetürsystem

Schiebetüren sind kreative Raumlösungs- und Raumnutzungskünstler. Der Einsatz von ausgewählten Materialien, deren exzellente Verarbeitung und ausgereifte Technik zeichnen licht & harmonie Schiebetürsysteme aus.



Tvin 2.0, ähnl. Edelstahl matt, Weißlacktür (RAL 9016), Griffstange G 420

– ab 871 €

Tvin 2.0
mit Holz-Schiebetür



Tvin 2.0, ähnl. Edelstahl matt, Modell Corteo, G 420 Griffleiste

– ab 879 €

Tvin 2.0
mit Ganzglas-Schiebetür





Tvin 2.0, ähnl. Edelstahl matt, mit Glastür Atos 101, Streifen klar / Fläche matt, Griffstange G 420

– ab 798 €

Hochwertiges Oberflächensortiment

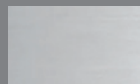

F1 Aluminium



ähnl. Edelstahl
matt

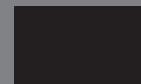

Schwarz ähnl.
RAL 9005

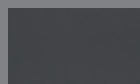

Anthrazit 703

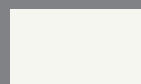

Weiß RAL 9010

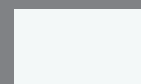

Weiß RAL 9016

Weitere Oberflächen nach RAL auf Anfrage

Optimale Raumnutzung – maximale Durchgangsbreite

- Das Türblatt lässt sich vollständig öffnen
- Nutzung der gesamten Wandöffnung
- Mit einseitig oder beidseitig montierter Griffleiste
- Wahlweise auch mit Griffmuschel M 60 oder M 70



L&H Griffstange
rund | beidseitig*
Längen: 420, 700 mm



L&H Griffstange
eckig/schmal |
beidseitig*
Längen: 420, 700 mm



L&H Griffstange
eckig/breit |
beidseitig*
Längen: 420, 700 mm



L&H Griffleiste
beidseitig 10 mm
auftragend,
30 mm breit,
Längen: 370, 600 mm

GREIFEN SIE ZU Griffe für Schiebetüren



L&H Griffmuschel
M 60
B 64 x H 64 x T 10 mm



L&H Griffmuschel
M 70
ø 70 mm | T 10 mm

*optional mit einseitiger Griffleiste,
10 mm auftragend, 30 mm breit



Schiebetürsystem Tvin 2.0 1-flügelig mit Anschlagprofil
Schiebetürschloss mit Griffstange, Modell: Avia quer Classic White

– ab 1.693 €

Schiebetürsystem Tvin 2.0 abschließbar

Das Schiebetürsystem Tvin 2.0 ist auch mit Schließfunktion und Anschlagprofil erhältlich. Überzeugen Sie sich selbst von zeitlosem Design, technischer Raffinesse und vielfältigen Einbaumöglichkeiten.



Anschlagprofil



Anschlagwinkel



Schiebetürschloss Tvin 2.0 mit Griffmuschel

RUNDUM ERSTKLASSIG Schiebetürsystem Tvin 2.0

Überzeugen Sie sich selbst von zeitlosem Design und technischer Raffinesse. Das Schiebetürsystem Tvin 2.0 punktet mit sechs unterschiedlichen, hochwertigen Oberflächen und verdeckter Laufwagentechnik.

- Minimalistisches Design
- Hochwertige Oberflächen
- Optional: Automatischer Türeinzug für mehr Komfort
- Höchste Qualität und absolute Laufruhe
- Komfort-Stopp
- Durchgehende Bürstendichtung





Offen für Überraschungen aller Art.





Lucia Professional Schwarz mit smart2lock

– 119 €

EINFACH KURZ MAL AUSKLICKEN

smart2lock

smart2lock von Griffwerk steht für eine innovative, intelligente Schließtechnik. Alle Türbeschläge lassen sich mit nur einer Hand verriegeln und öffnen. Kurz angeklickt, aktiviert sich die im Griff integrierte Mechanik. Nach außen signalisiert eine diskrete rote Anzeige im Griff vorne „bitte nicht stören“ – das schönste Pausenzeichen der Welt.

Genauere Informationen zu diesen Produkten finden Sie in unserer Beschlags Preisliste 2023/24 auf den Seiten 6-9.

Eine neue Türästhetik mit außergewöhnlicher Optik: Da die Schließmechanik im Griff integriert ist, wird keine Schlüsselrosette mehr benötigt. So reduziert sich die Anzahl der optischen Elemente, und nichts stört das minimalistische Gesamtbild.



Halten Sie Ausschau nach diesem Hinweis.



Lucia Professional Edelstahl matt mit smart2lock

- 72 €

Clevere Technik

Innen

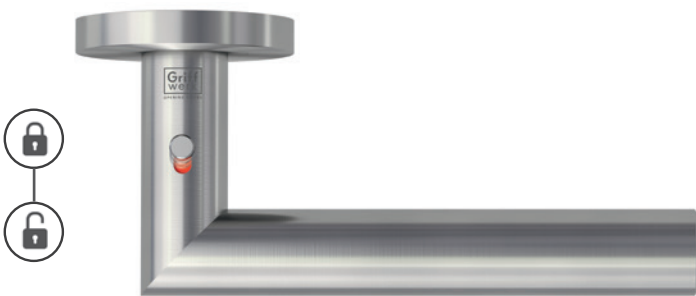

Dezenter Verschlussriegel

Gewohnt komfortable 1-Hand-Bedienung mit noch unauffälligerem Verschlussriegel.



Außen

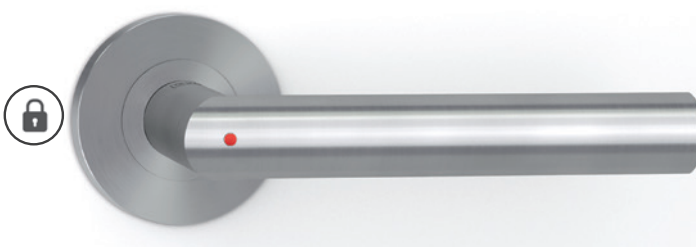

Besetzt Anzeige außen

Sofort sehen ob die Tür abgeschlossen ist durch roten Punkt mit integrierter Notentriegelung. Entriegelung durch spitzen Gegenstand (z.B. Kugelschreiber).

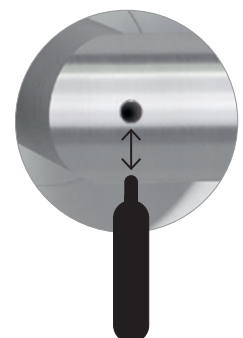



Modell Lucera 1714 FW



EINFACH EFFEKTIV Klipptechnik

- einfache Montage
- unsichtbare Verschraubung
- wartungsfreies Gleitlager
- gegenläufige M4-Verschraubung
- festdrehbar gelagerter Griff
- beidseitige Hochhaltefedern
- zertifiziert nach DIN EN 1906



Lucia Edelstahl matt mit Klipptechnik

– ab 24 €

Wirklich alles im Griff – Klipptechnik



Lucia
Edelstahl matt

| 24 €



Daniela
Edelstahl matt

| 40 €



Lorita
Edelstahl matt

| 65 €



Lucia Square
Edelstahl matt

| 60 €



Lucia
Graphitschwarz

| 59 €



Alessia
Edelstahl matt

| 27 €



Lucia Professional Edelstahl matt mit Schraubtechnik, smart2lock

– 72 €

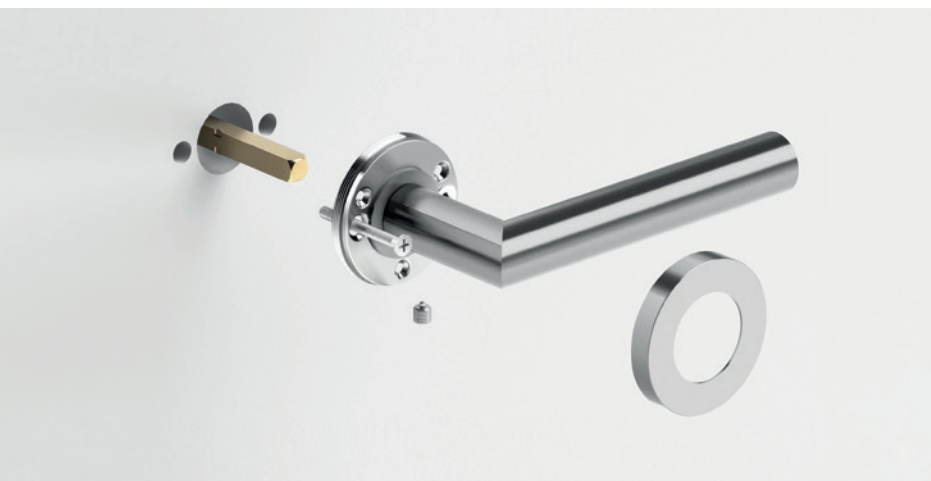

CHARAKTERSTARK Schraubtechnik

- Edelstahlrosette mit Vollgriff
- unsichtbare Verschraubung
- wartungsfreies Gleitlager
- gegenläufige M4-Verschraubung
- festdrehbar gelagerter Griff
- beidseitige Hochhaltefedern
- Unterkonstruktion rostfreier Edelstahl

Perfektes Teamwork zwischen Drücker & Tür – Schraubtechnik

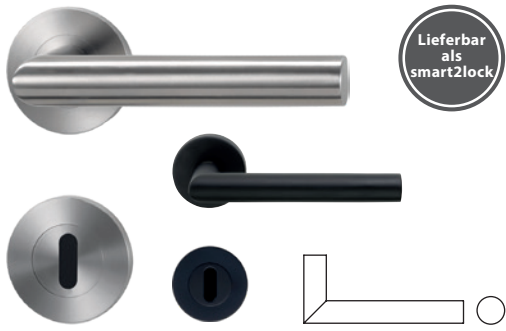

Lucia Professional | 53 €
Edelstahl matt

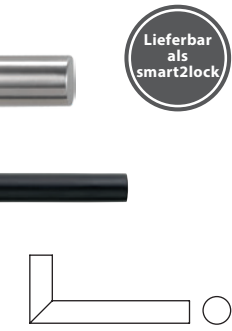

Lucia Professional Schwarz | 96 €
Graphitschwarz

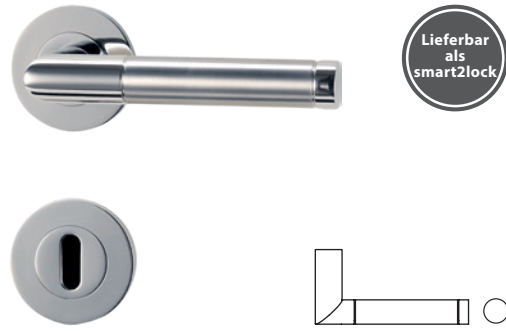

Loredana Professional
Edelstahl poliert / Edelstahl matt

| 74 €

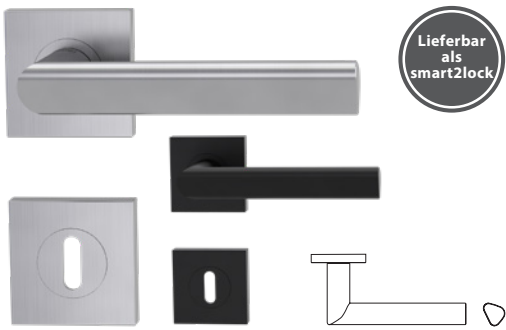

Tri 134 Quattro | 115 €
Edelstahl matt

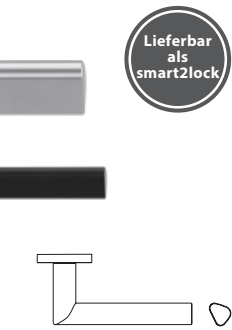

Tri 134 Quattro Schwarz | 162 €
Graphitschwarz

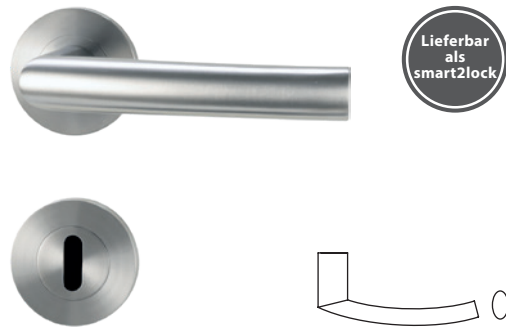

Lorita Professional
Edelstahl matt

| 84 €



Crystal
Edelstahl matt

| 86 €

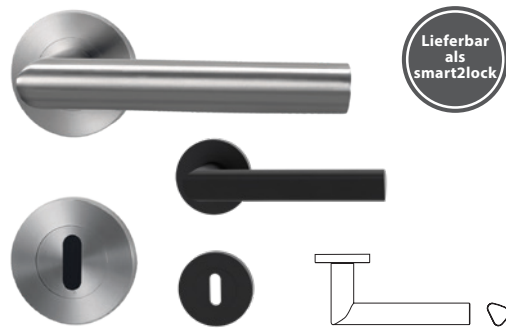

Tri 134 | 86 €
Edelstahl matt

Tri 134 Schwarz | 120 €
Graphitschwarz

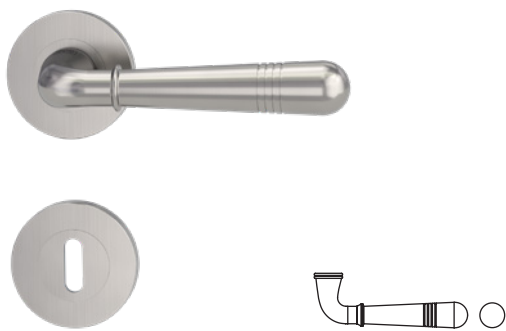

Fabia
Samtgrau

| 104 €

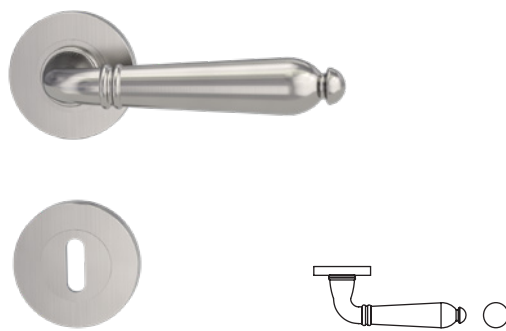

Carola
Samtgrau

| 104 €



Avus Kaschmirgrau mit Piatta S

– ab 102 €

ZUM ANFASSEN SCHÖN soft2touch

Für eine angenehme Griff-Haptik ist die Oberfläche mindestens so wichtig, wie die Form selbst. Die Premium-Oberfläche soft2touch verbindet ein seidig mattes Schliffbild mit einer samtig weichen Haptik. Besonders in der Farbe Kaschmir-grau sind Griffe mit soft2touch ein täglicher Luxus – für Augen und Hände.

Vorteile auf einen Blick

- neuartige Farbigkeit in Kaschmirgrau, Samtgrau und Graphitschwarz
- besonders angenehm anzufassen durch samtweiche Haptik
- weniger kalt in der Hand als Edelstahl
- seidig-mattes Erscheinungsbild

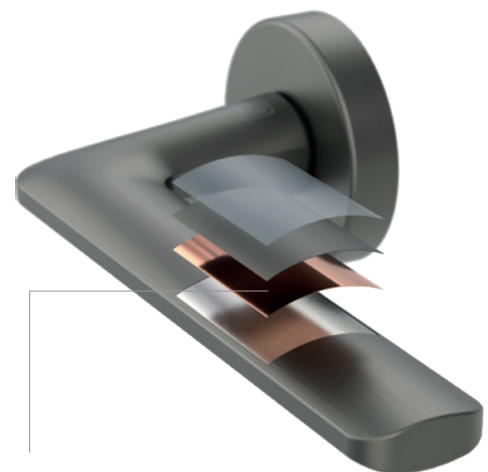

Schicht für Schicht
zur seidigen Oberfläche

- 3. Schutzversiegelung**
Optische Brillanz, Langlebigkeit und Schutz vor Fingerabdrücken
- 2. Pigmentschicht**
Ausgewählte Farbigkeit, galvanisches Verfahren
- 1. Trägerschicht**
Gebürstet für seidigen Schimmer

Die Basis: gegossener Zinkkörper
Harter Kern ohne Schweißkanten

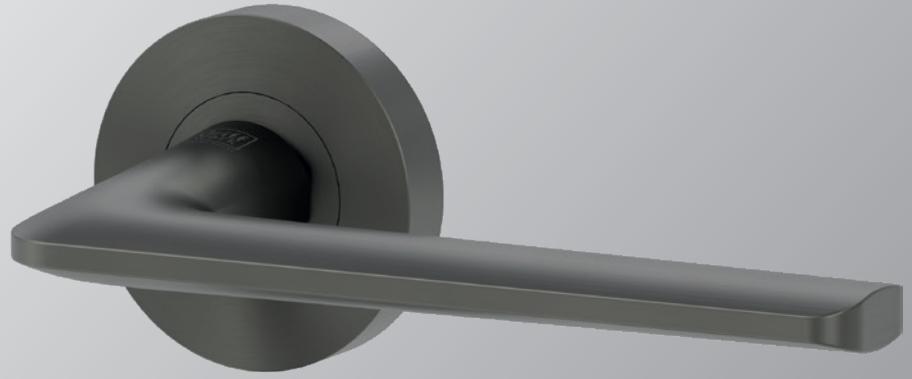

Remote Kaschmirgrau mit Schraubtechnik

– ab 100 €

Samtig weich – soft2touch



Avus
Samtgrau | 98 €



Kaschmirgrau



Graphitschwarz



Remote
Samtgrau | 98 €



Kaschmirgrau



Graphitschwarz



Leaf Light
Samtgrau | 117 €



Kaschmirgrau



Graphitschwarz



Minimal Modern
Samtgrau | 130 €



Kaschmirgrau



Graphitschwarz



Graph
Samtgrau | 130 €



Kaschmirgrau



Graphitschwarz



Farblich passende 2- & 3-teilige Bänder (z. B.: Kaschmirgrau/Graphitschwarz)

Preise für Kaschmirgrau und Graphitschwarz auf Anfrage.

Genauere Informationen zu diesen Produkten finden Sie in unserer Beschlags Preisliste 2023/24 auf den Seiten 24-25.



Lieferbar
als
smart2lock

Piatta S ist mit ver-
schiedenen Modellen
unseres Sortiments
kombinierbar.

Lucia Piatta S Edelstahl

– ab 83 €

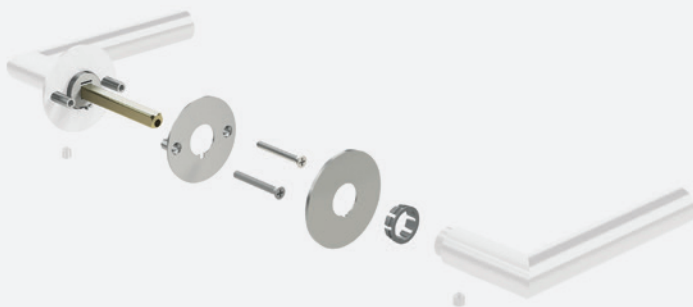

FLÄCHENBÜNDIGE OPTIK

Piatta S – Perfekt kombiniert

- ultraflache Rosetten (nur 2 mm stark) – mit Hochhaltefeder
- wartungs- und korrosionsfrei (ohne Magnete)
- schnell montiert mit SMART-KLIPP
- ohne Sonderbohrung



R8 One Graphitschwarz mit soft2touch-Oberfläche und smart2lock-Technik

– ab 222 €

MINIMALISMUS PUR – OHNE ROSETTEN

One mit soft2touch und smart2lock

Die Griffe der Produktlinie ONE by Griffwerk sitzen direkt dem Türblatt auf und schaffen dadurch eine sehr reduzierte, neue Türenästhetik. Schließrosetten, wie WC- und Schlüsselrosetten werden überflüssig. Die Schließtechnik wurde per smart2lock by Griffwerk direkt in den Griff integriert.



Avus One
Samtgrau

| 155 €

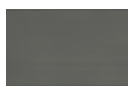

Kaschmirgrau



Graphitschwarz



R8 One
Samtgrau

| 155 €



Kaschmirgrau



Graphitschwarz

GANZ IM TREND

Graphitschwarz

Schwarze Türgriffe strahlen modernes Wohnen aus und wirken elegant. Griffwerk bietet ein umfassendes Sortiment an schwarzen Beschlägen. Eine Besonderheit ist der von Griffwerk entwickelte Schwarzton. Graphitschwarz ist nicht nur besonders matt und hochwertig sondern weist auch eine angenehm weiche Haptik auf.



Lucia
Klipptechnik | Graphitschwarz



Lucia Professional
Schraubtechnik | Graphitschwarz



TRI 134
Schraubtechnik | Graphitschwarz



Lucia Quattro
Schraubtechnik | Graphitschwarz



Lucia Select
Schraubtechnik | Graphitschwarz/
Messing



Lucia Select
Schraubtechnik | Graphitschwarz/
Kupfer



TRI 134 Quattro
Schraubtechnik | Graphitschwarz



Avus
Schraubtechnik | Graphitschwarz



Remote
Schraubtechnik | Graphitschwarz



Leaf Light
Schraubtechnik | Graphitschwarz



Graph
Schraubtechnik | Graphitschwarz



Minimal Modern
Schraubtechnik | Graphitschwarz



Lucia Piatta S
Piatta S | Graphitschwarz



Lucia Piatta S Quattro
Piatta S | Graphitschwarz



Avus Piatta S
Piatta S | Graphitschwarz



Carola Piatta S
Piatta S | Graphitschwarz



Avus ONE
ONE | Graphitschwarz



R8 ONE
ONE | Graphitschwarz



Puristo S
Glasstürbeschlag | Graphitschwarz



2- und 3-tlg. Bänder
Bänder | Graphitschwarz



Titanio Kombi SB 882
Schutzbeschlag | Graphitschwarz



DIE NEUE WOHLNLICHKEIT

Kaschmirgrau

Kaschmir-Wolle gehört zu den edelsten Naturmaterialien. Sie war Inspiration für die samtig weiche Oberfläche Kaschmirgrau. Dabei bietet Griffwerks Kaschmirgrau nicht nur Luxus für die Hände, auch das Erscheinungsbild ist seidig matt. Der Farbton passt perfekt zu warmen Tönen und Materialien.



Avus
Schraubtechnik | Kaschmirgrau



Remote
Schraubtechnik | Kaschmirgrau



Leaf Light
Schraubtechnik | Kaschmirgrau



Graph
Schraubtechnik | Kaschmirgrau



Minimal Modern
Schraubtechnik | Kaschmirgrau



Avus Piatta S
Piatta S | Kaschmirgrau



Carola Piatta S
Piatta S | Kaschmirgrau



Avus ONE
ONE | Kaschmirgrau



R8 ONE
ONE | Kaschmirgrau



Puristo S
Glastürbeschlag | Kaschmirgrau



2- und 3-tlg. Bänder
Bänder | Kaschmirgrau



Unsichtbare Verschraubung

Spezial gehärtete Stahlplatte
bietet Widerstand gegen Aufbohren,
Abschlagen und Aufbiegen

Ausführung mit Zylinderabdeckung /
Kernziehschutz
aus gehärtetem Stahl verhindert das
Herausziehen / Aufbohren des Profilzylinders

Titano Kombi SB 882, mit Kernziehschutz, Edelstahl matt

– ab 125 €

GERNE NACH HAUSE KOMMEN UND SICH SICHER FÜHLEN

Schutzbeschläge

Sie ist das Aushängeschild einer Wohnung, die erste Berührung mit einem Ort – die Wohnungseingangstür. Sie ist ein Bindeglied, lädt ein und grenzt ab. Außerdem soll sie vor ungebetenen Gästen, Lärm und Zugluft schützen. Gleichzeitig soll Sie sich perfekt in das Raumkonzept Ihrer Wohnung einfügen.

Bevor Sie sich nach teuren Alarmanlagen umschauchen, sollten Sie zunächst die klassischen Einstiegstellen wie Fenster und Türen mechanisch gegen Einbruch sichern. Sicherheit schließt Design nicht aus. Bei uns finden Sie die passenden und geschmackvollen Sicherheitsgarnituren für Ihre Tür!

Mit Sicherheitsgarnituren zu einem sicheren Zuhause



Titano Kombi SB 882 | 188 €
Kombi-Schutzbeschlag ES1 (S2) gemäß
DIN 18257, mit Kernziehschutz
Graphitschwarz



Titano Kombi SB 882 | 125 €
Kombi-Schutzbeschlag ES1 (S2) gemäß
DIN 18257, mit Kernziehschutz
Edelstahl matt



Titano Kombi SB 884 | 120 €
Kombi-Schutzbeschlag ES1 (S2) gemäß
DIN 18257, mit Kernziehschutz
Edelstahl matt





DAS AUSSTELLUNGSHAUS: OFFEN FÜR SIE – UND ALL IHRE SINNE!

Nur eins ist noch besser als unser Türenkatalog: das Ausstellungshaus. Denn hier können Sie unsere große Türenausswahl in natura erleben – nicht nur visuell, sondern live mit allen Sinnen von allen Seiten: die Haptik des Materials erspüren, die jeweiligen Besonderheiten entdecken, das Design bis ins kleinste Detail erkunden, das Öffnen und Schließen ausprobieren, die Ausstrahlung wahrnehmen und alles auf sich wirken lassen.

Von der massiven Holztür im klassischen Landhausstil über stilvolle Flügeltüren, praktische Schiebetüren und edle Glastüren für ein lichtdurchflutetes Interieur bis zur speziellen Schallschutz- oder Einbruchschutztür: Auf einer Fläche von etwa 500 Quadratmetern präsentiert das Ausstellungshaus rund 200 aktuelle Türmodelle. Und das sogar gleich mehrfach, denn:

Mittlerweile ist das Ausstellungshaus an acht Standorten in ganz Deutschland vertreten. Da ist die Chance natürlich groß, dass auch in Ihrer Region eines unserer Ausstellungshäuser zu finden ist.

Ein Besuch lohnt sich übrigens nicht nur für Bauwillige, die auf der Suche nach Türen sind: Neben zahlreichen Innentüren und dem nötigen Zubehör finden Sie in unseren Räumlichkeiten auch über 400 Bodenmuster. Nutzen Sie diesen einzigartigen Service der Firmengruppe Enno Roggemann – einem der führenden Unternehmen der Holzbranche für Handwerk, Handel und Industrie: Entdecken Sie jetzt das Ausstellungshaus in Ihrer Nähe!



JE VIELFÄLTIGER DAS ANGEBOT, DESTO INDIVIDUELLER DIE AUSWAHL.

Auch in puncto Auswahl bietet das Ausstellungshaus noch mehr als dieser umfangreiche Katalog: Live vor Ort präsentieren wir Ihnen eine geradezu grenzenlose Vielfalt verschiedenster Türmodelle für jeden Einrichtungsstil, jede Einbausituation und jeden Anspruch. Ob aus Holz oder Glas, im klassischen oder modernen Design, mit glatter Weißlack-Oberfläche oder dekorativer Füllung: Entdecken Sie bei uns die neuesten Türkollektionen renommierter Hersteller, wählen Sie Ihren persönlichen Favoriten und setzen Sie mit ergänzenden Extras – wie Drücker, Bänder und/oder Gläser – individuelle Akzente. Auf Wunsch lassen wir speziell für Sie sogar Türelemente in Sondermaßen anfertigen.

Das ist aber noch lange nicht alles: Neben hochwertigen Türen in den unterschiedlichsten Ausführungen, Materialien und Stilrichtungen finden Sie in unseren Räumlichkeiten auch die perfekt passenden Böden. Von edlem Echtholzparkett über Massivholzdielen, Laminat und Kork bis zum Vinylboden: In unseren tageslichtdurchfluteten Ausstellungsräumen können Sie über unsere Musterböden promenieren, sich inspirieren lassen und gleichzeitig von der Qualität unserer Bodenbeläge überzeugen. Die übrigens – genau wie die Türen – immer wieder durch aktuelle Trendmodelle ergänzt werden.

Um unser Angebot perfekt zu machen, bieten wir Ihnen außer hochwertigen Produkten ausgewählter Hersteller selbstverständlich auch eine kompetente Beratung. Ob Gewerbekunden oder private Interessenten: Besuchen Sie das Ausstellungshaus und lassen Sie sich unverbindlich inspirieren, informieren und individuell beraten. Bei Bedarf vermitteln wir Ihnen auch einen Handwerker, der Ihre Ideen fachgerecht für Sie realisiert. Damit alles ganz genau so wird, wie Sie es sich wünschen.







EIN WEITERES PLUS: UNSER PLUSPARTNER PROGRAMM

Als national agierender Großhändler bietet das Ausstellungshaus nicht nur eine großzügige Produktauswahl ausgewählter Hersteller, sondern auch eine Vielzahl versierter Mitarbeiter, die Ihnen mit professionellem Know-how für ebenso kompetente wie individuelle Beratungen zur Verfügung stehen.

Darüber hinaus verfügen wir über zahlreiche Kontakte zu den unterschiedlichsten Spezialisten ihres jeweiligen Gebietes und haben so im Laufe unserer jahrzehntelangen Erfahrung einen Pool ausgewählter Handwerksbetriebe aufgebaut. Dadurch kann das Ausstellungshaus als Vermittler zwischen Privatkunden und Handel oder Handwerk auftreten und Ihnen das einzigartige PlusPartner Programm anbieten: Dieses garantiert Ihnen eine fachgerechte Abwicklung von der Idee bis zum letzten Schliff.

Konkret: Wenn Sie als Privatkunde eines unserer Ausstellungshäuser besuchen, können Sie sich – genau wie jeder Gewerbekunde – fachmännisch und umfassend beraten lassen. Falls Sie für den Kauf, Einbau & Co. noch keinen speziellen Fachbetrieb haben sollten, können Sie von unserer Kooperation profitieren und sich einen Handwerksbetrieb in Ihrer Nähe empfehlen lassen: Unser PlusPartner Programm ist ein Garant für die perfekte Abwicklung von der Erstberatung über Planung, Materialauswahl und Umsetzung bis zur Abnahme.

Mal ehrlich: Wo sonst bekommen Sie diese Sicherheit?



Jetzt scannen und
Beratungsgespräch sichern!
www.dausstellungshaus.de



Enno Roggemann GmbH & Co. KG
Ahrensstraße 4, 28197 Bremen
Telefon 0421 5185-0
email@enno-roggemann-bremen.de

Enno Roggemann GmbH & Co. KG
Gebr. Heyn-Str. 11, 21337 Lüneburg
Telefon 04131 8622-0
email@enno-roggemann-lueneburg.de

Enno Roggemann GmbH & Co. KG
Ziegeleiweg 6-9, 31177 Harsum
Telefon 05127 975-0
email@enno-roggemann-harsum.de

Enno Roggemann GmbH & Co. KG
Am Güterbahnhof 10/11
06188 Landsberg – OT Niemberg
Telefon 034604 347-0
email@enno-roggemann-niemberg.de

Enno Roggemann GmbH & Co. KG
Steinweg 16, 16348 Wandlitz – OT Basdorf
Telefon 033397 788-0
email@enno-roggemann-basdorf.de

Enno Roggemann GmbH & Co. KG
Obere Lerch 7, 91166 Georgensgmünd
Telefon 09172 7000-0
email@enno-roggemann-georgensgmuend.de

Enno Roggemann GmbH & Co. KG
Waldhofstraße 16, 25474 Ellerbek
Telefon 04101 3865-0
email@enno-roggemann-ellerbek.de

Enno Roggemann GmbH
Otterkamp 11, 48653 Coesfeld
Telefon 02541 809-0
email@enno-roggemann-coesfeld.de

Enno Roggemann GmbH & Co. KG
Hürderstraße 3, 85551 Kirchheim b. München
Telefon 089 95711-0
email@enno-roggemann-muenchen.de



DasAusstellungshaus.de

Ihr PlusPartner